



Производственная
фирма

торнадолаб

производство лабораторной мебели

**Классика
и Престиж
Ваших
лабораторий**



CLASSIC

Лабораторная мебель



ДОРОГИЕ ДРУЗЬЯ!

Наша компания осуществляет свою деятельность на российском рынке с 1997 г. Девиз: «Все для клиента» — остается неизменным со дня открытия компании.

Своими успехами и достижениями мы обязаны прежде всего вам – нашим партнёрам. Прислушиваясь к вашим пожеланиям, решая задачи, поставленные вами, анализируя отзывы, мы совершенствуемся, растём, движемся вперёд. Используя свой опыт общения с вами и наработки прошлых лет, мы постоянно предлагаем:

– новые, более совершенные образцы мебели, адаптированные под конкретные задачи и цели;
– новые услуги для максимально удобного и комфортного общения при выполнении поставленной задачи:

- информирование, консультации по поставляемой продукции
- индивидуальный подход к каждой лаборатории, каждому человеку
- проектирование лабораторий, подготовка дизайн-проекта и спецификации (возможен выезд на предприятие и проектирование вместе с вами)
- производство нестандартных изделий по индивидуальному заказу
- проведение монтажных и пуско-наладочных работ
- гарантийное техническое обслуживание

Попробуйте связаться с нами, и вы не разочаруетесь. Не трата по мелочам драгоценные здоровье и время, вы получите великолепный результат.

Занимайтесь своими делами, а Классикой вашей лаборатории займутся профессионалы.

Наши партнёры – сотни предприятий по России – от Смоленска до Сахалина различных отраслей (химическая, нефтехимическая, пищевая, фармакологическая, металлургическая, косметическая и др.) и ведомств (медицина, МВД, ФСБ, МЧС).

Компания «Торнадо Лаб» ждёт вас и готова рассмотреть все предложения по взаимовыгодному и плодотворному сотрудничеству.

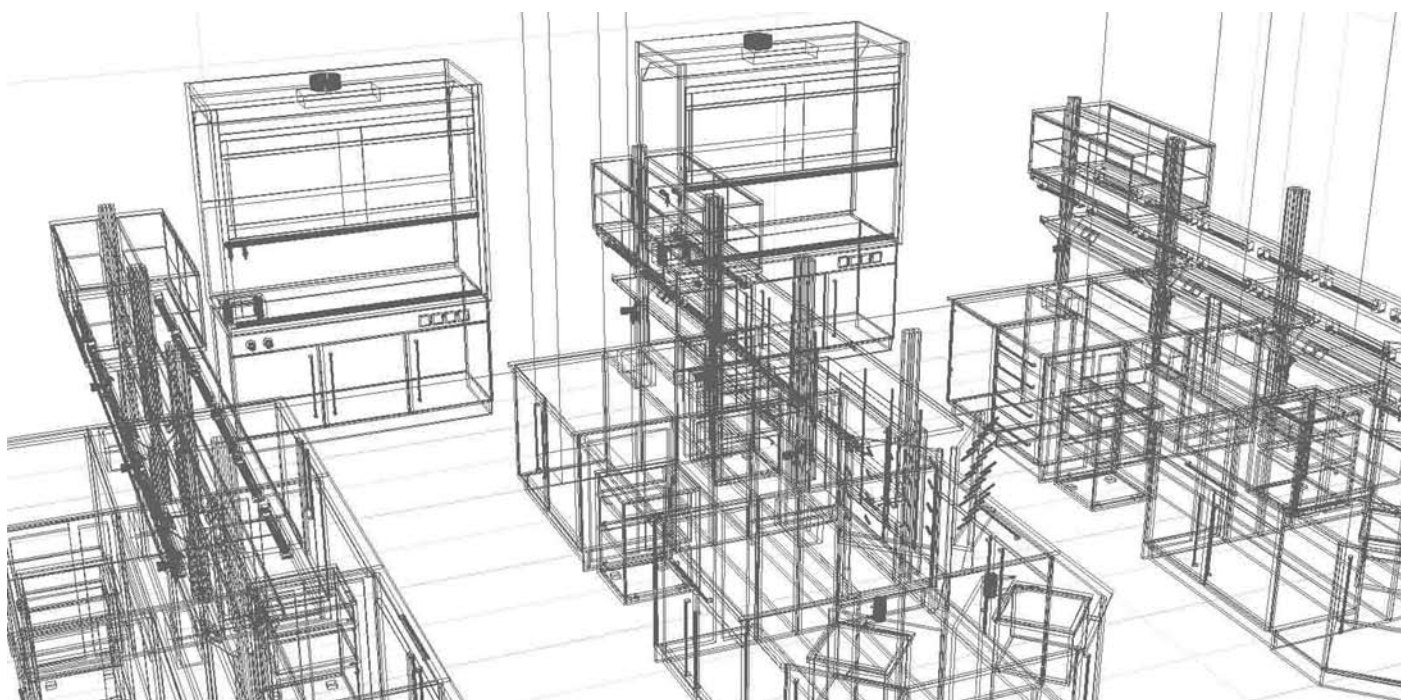



СОДЕРЖАНИЕ

	Введение	4
	Мебель лабораторная серии CLASSIC	5
1	Столы лабораторные	5
1.1	Столы рабочие (базовые)	5
	- Тумбы лабораторные	5
	- Столы закрытые общего назначения	5
	- Столы открытые	6
	- Столы комбинированные	6
	- Столы торцевые (для островных комплектов)	7
1.2	Столы приставные	7
1.3	Столы моечные	8
1.3.1	Сушилки и зонты вытяжные	9
1.4	Столы письменные	9
1.5	Тумбы подкатные	9
1.6	Островные комплекты	10
1.6.1	Комплект 1	10
1.6.2	Комплект 2	10
1.6.3	Комплект 3	10
1.7	Столы для весов	11
1.8	Столы компьютерные	11
2	Установки для титрования	11
3	Надстройки	12
3.1	Шкафы настольные	12
3.2	Полки металлические настольные	13
3.3	Полки стеклянные настольные	14
3.4	Розетки настольные	14
4	Шкафы вытяжные	15
4.1	Серия ШВ-100	16
4.2	Серия ШВ-200	17
4.3	Серия ШВ-300	19
4.4	Блоки вытяжные	19
4.5	Шкафы специализированные	20
4.6	Сантехника	20
4.6.1	Краны и краны-смесители для воды	20
4.6.2	Раковины лабораторные	21
5	Шкафы для хранения хим. реактивов и материалов	22
6	Вспомогательное оборудование	24
7	Мебель лабораторная серии «ELEGANT»	25
7.1	Столы рабочие «ELEGANT»	25
7.2	Столы моечные «ELEGANT»	26
7.3	Надстройки на столы «ELEGANT»	26
	НОВИНКИ!	27



Мебель производства ООО «ТОРНАДО ЛАБ» предназначена для оснащения лабораторий промышленных и медицинских предприятий и учреждений и выпускается по ГОСТ 16371-93 п.п. 2.2.29, 2.2.30, ТО 5621-1658026232-001-2011, сертификат соответствия № РОСС RU.АЕ83.Н11239, декларация о соответствии № РОСС RU.АЕ83.Д07897. Представляет собой сварную рамную конструкцию, обшитую стальным листом толщиной 1 мм и покрытую полимерной порошковой краской. Регулируемые опоры позволяют скомпенсировать неровности пола и выравнивать по высоте ряд однотипных изделий.

ПОКРЫТИЕ

Полимерная эпоксидная порошковая краска. Обладает высокими сцепляющими свойствами с металлическими поверхностями. Выдерживает температуру до 200°C и кратковременное воздействие агрессивных сред: растворов кислот, щелочей, органических растворителей. Базовая цветовая гамма:

- RAL7040 (серый) — рама;
- RAL7035 (серый) — обшивка, панели, двери, ящики.

РАБОЧИЕ ПОВЕРХНОСТИ

Основные типы рабочих поверхностей и их характеристики химической стойкости

Среда		Материал, время воздействия	Кислота соляная HCl концентрированная	Кислота азотная HNO ₃ концентрированная	Кислота серная H ₂ SO ₄ концентрированная	Раствор NaOH 20 %	Ацетон	Толуол	Гексан C ₆ H ₁₄	Этанол	Дихлорметан
КГ	Керамогранит	≤ 30 мин	+	+	+	+	+	+	+	+	+
		≥ 6 час	0	0	0	0	+	+	+	+	+
Пр	Полипропилен	≤ 30 мин	+	+/0	+/0	+	+	+	+	+	+
		≥ 6 час	+/0	0	0	0	+	0	+	+	0
П	«Постформинг»	≤ 30 мин	+/0	+/0	0	+	+	+	+	+	+
		≥ 6 час	-	-	-	0	0	0	0	0	0
ПА	Лаб. пластик «Alfa Ica»	≤ 30 мин	+	+	+	+	+	+	+	+	+
		≥ 6 час	0	0	0	0	+/0	+/0	+/0	+/0	+/0
ПТ	Лаб. пластик «Top Lab»	≤ 30 мин	+	+/0	+/0	+	+	+	+	+	+
		≥ 6 час	0	+/0	+/0	+	+	+	+	+	+
Д	«Durcon»	≤ 30 мин	+	+	+(60%)	+	+	+	+	+	+
		≥ 6 час	+(37%)	+(70%)	0	+	+	+	+	+	+
Н	Сталь нержавеющая	≤ 30 мин	0	0	0	0	+	+	+	+	+
		≥ 6 час	-	-	-	-	0	0	0	0	0
К	Плитка керамическая	≤ 30 мин	+	+	+	+	+	+	+	+	+
		≥ 6 час	+	+/0	+/0	+/0	+	+	+	+	+
Л	Ламинированная ДСП										

- «+» — устойчив;
- «+/0» — практически устойчив, возможность появления незначительных пятен;
- «0» — возможны небольшие изменения (без разрушений) поверхности: появления пожелтения, налётов, шероховатостей;
- «-» — неустойчив, разрушение поверхности

АССОРТИМЕНТ

- столы лабораторные: островные, пристенные, приставные, моечные, письменные, весовые;
- шкафы для хранения: химических реактивов, посуды, документации;
- шкафы вытяжные для работы с обычными и агрессивными средами;
- установки для титрования.



1. СТОЛЫ ЛАБОРАТОРНЫЕ

Могут комплектоваться раковиной, малой раковиной, смесителем, сливом, светильником.
Высота ножек для всех изделий — 21-0 мм.

1.1. СТОЛЫ РАБОЧИЕ (БАЗОВЫЕ)

Тумбы лабораторные



C-1

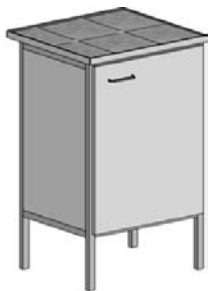

510×610×900; 38,4 кг
2 полки, возможна установка мойки

C-1К Керам. плитка

C-1КГ Крамогранит

C-1ПА «Alfa lca»

C-1ПТ «Top Lab»

C-1Н Нерж. сталь

C-1Д «Durcon»

C-1Л Ламинир. ДСП

C-2



510×610×900; 39,6 кг
3 выдвижных ящика высотой 125, 200 и 315 мм

C-2К Керам. плитка

C-2КГ Крамогранит

C-2ПА «Alfa lca»

C-2ПТ «Top Lab»

C-2Н Нерж. сталь

C-2Д «Durcon»

C-2Л Ламинир. ДСП

C-3



940×940×900; 71,4 кг
2 полки, возможна установка мойки для угловых соединений

C-3К Керам. плитка

C-3КГ Крамогранит

C-3ПА «Alfa lca»

C-3ПТ «Top Lab»

C-3Н Нерж. сталь

C-3Д «Durcon»

C-3Л Ламинир. ДСП

C-3/2

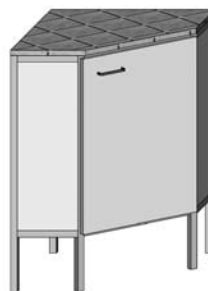

610×610×900
для внешних угловых переходов

C-3К Керам. плитка

C-3КГ Крамогранит

C-3ПА «Alfa lca»

C-3ПТ «Top Lab»

C-3Н Нерж. сталь

C-3Д «Durcon»

C-3Л Ламинир. ДСП

Столз закрытые общего назначения

C-4

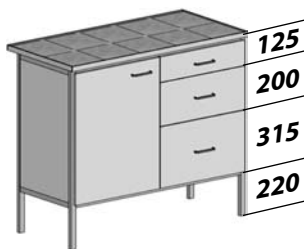

125
200
315
220

985×610×900; 71,9 кг
3 ящика и 2 полки. Возможна установка ШН-1, ПС-1, ПМ-1, УТ-1

C-4К Керам. плитка

C-4КГ Крамогранит

C-4ПА «Alfa lca»

C-4ПТ «Top Lab»

C-4Н Нерж. сталь

C-4Д «Durcon»

C-4Л Ламинир. ДСП

C-4/2

985×610×900
4 ящика.
Возможна установка ШН-1, ПС-1, ПМ-1, УТ-1



C-5

985×610×900; 67,2 кг
4 полки. Возможна установка ШН-1, ПС-1, ПМ-1, УТ-1, отгонки и моек

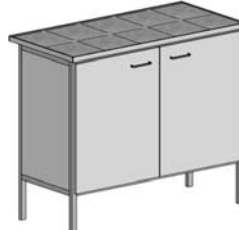

C-5К Керам. плитка

C-5КГ Крамогранит

C-5ПА «Alfa lca»

C-5ПТ «Top Lab»

C-5Н Нерж. сталь

C-5Д «Durcon»

C-5Л Ламинир. ДСП

C-6

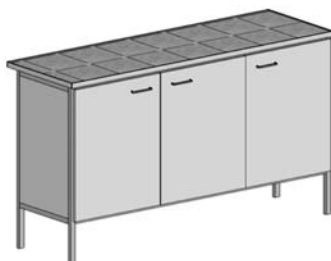

1470×610×900; 87,8 кг
6 полок. Возможна установка ШН-2, ПС-2, ПМ-2, УТ-2, отгонки и моек

C-6К Керам. плитка

C-6КГ Крамогранит

C-6ПА «Alfa lca»

C-6ПТ «Top Lab»

C-6Н Нерж. сталь

C-6Д «Durcon»

C-6Л Ламинир. ДСП

C-7



1935×610×900; 123 кг
8 полок. Возможна установка ШН-3, ПС-3, ПМ-3, УТ-3, отгонки и моек

C-7К Керам. плитка

C-7КГ Крамогранит

C-7ПА «Alfa lca»

C-7ПТ «Top Lab»

C-7Н Нерж. сталь

C-7Д «Durcon»

C-7Л Ламинир. ДСП



C-8



985×610×900; 75,7 кг
2 ящика и 4 полки.
Возможна установка
ШН-1, ПС-1, ПМ-1, УТ-1

- C-8К Керам. плитка
- C-8КГ Керамогранит
- C-8ПА «Alfa Ica»
- C-8ПТ «Top Lab»
- C-8Н Нерж. сталь
- C-8Д «Durcon»
- C-8Л Ламинир. ДСП

C-9

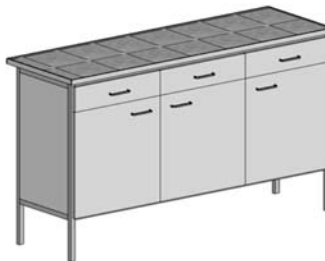

1470×610×900; 83,2 кг
3 ящика и 6 полки.
Возможна установка
ШН-2, ПС-2, ПМ-2, УТ-2

- C-9К Керам. плитка
- C-9КГ Керамогранит
- C-9ПА «Alfa Ica»
- C-9ПТ «Top Lab»
- C-9Н Нерж. сталь
- C-9Д «Durcon»
- C-9Л Ламинир. ДСП

C-10

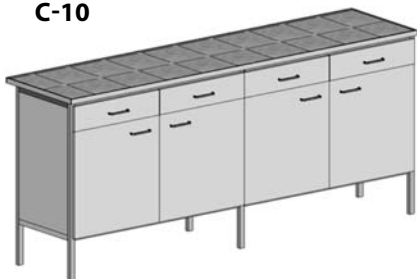

1935×610×900; 138,2 кг
4 ящика и 8 полков. Возможна
установка ШН-3, ПС-3, ПМ-3

- C-10К Керам. плитка
- C-10КГ Керамогранит
- C-10ПА «Alfa Ica»
- C-10ПТ «Top Lab»
- C-10Н Нерж. сталь
- C-10Д «Durcon»
- C-10Л Ламинир. ДСП

C-11

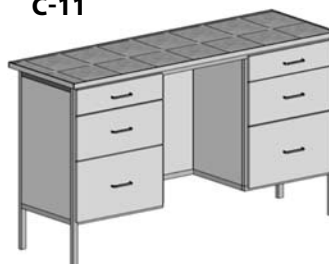

1470×610×900; 103,4 кг
6 ящиков. Возможна установка
ШН-2, ПС-2, ПМ-2, УТ-2

- C-11К Керам. плитка
- C-11КГ Керамогранит
- C-11ПА «Alfa Ica»
- C-11ПТ «Top Lab»
- C-11Н Нерж. сталь
- C-11Д «Durcon»
- C-11Л Ламинир. ДСП

Столы открытые (при необходимости комплектуются тумбами подкатными ТП-10 ... ТП-40)

C-12



985×610×900; 49,9 кг
2 ящика. Возможна установка
ШН-1, ПС-1, ПМ-1, УТ-1

- C-12К Керам. плитка
- C-12КГ Керамогранит
- C-12ПА «Alfa Ica»
- C-12ПТ «Top Lab»
- C-12Н Нерж. сталь
- C-12Д «Durcon»
- C-12Л Ламинир. ДСП

C-13



1470×610×900; 64,6 кг
3 ящика. Возможна установка
ШН-2, ПС-2, ПМ-2, УТ-2

- C-13К Керам. плитка
- C-13КГ Керамогранит
- C-13ПА «Alfa Ica»
- C-13ПТ «Top Lab»
- C-13Н Нерж. сталь
- C-13Д «Durcon»
- C-13Л Ламинир. ДСП

C-14



1935×610×900; 94,1 кг
4 ящика. Возможна установка
ШН-3, ПС-3, ПМ-3

- C-14К Керам. плитка
- C-14КГ Керамогранит
- C-14ПА «Alfa Ica»
- C-14ПТ «Top Lab»
- C-14Н Нерж. сталь
- C-14Д «Durcon»
- C-14Л Ламинир. ДСП

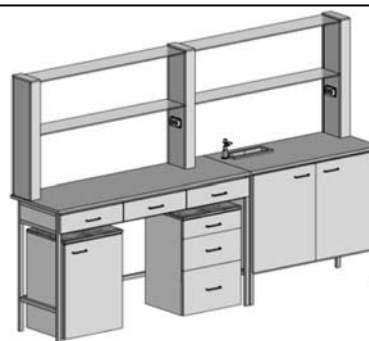

Пример пристенного химического комплекта:

- стол C-13ПТ
- тумбы подкатные ТП-30ПТ и ТП-40ПТ
- стол-отгонка СО-1ПТ
- полки стеклянные ПС-4

Столы комбинированные

C-19

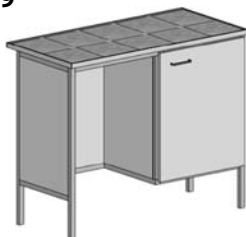

985×610×900; 59 кг
2 полки. Возможна установка
ШН-1, ПС-1, ПМ-1, УТ-1

- C-19К Керам. плитка
- C-19КГ Керамогранит
- C-19ПА «Alfa Ica»
- C-19ПТ «Top Lab»
- C-19Н Нерж. сталь
- C-19Д «Durcon»
- C-19Л Ламинир. ДСП

C-20

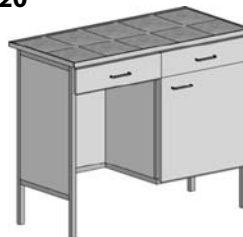

985×610×900; 69,8 кг
2 полки, 2 ящика. Возможна
установка ШН-1, ПС-1 и т.д.

- C-20К Керам. плитка
- C-20КГ Керамогранит
- C-20ПА «Alfa Ica»
- C-20ПТ «Top Lab»
- C-20Н Нерж. сталь
- C-20Д «Durcon»
- C-20Л Ламинир. ДСП

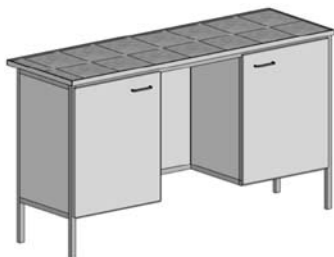
**C-21**

1470×610×900; 74,4 кг
4 полки. Возможна установка
ШН-2, ПС-2, ПМ-2, УТ-2

C-21К Керам. плитка

C-21КГ Керамогранит

C-21ПА «Alfa Ica»

C-21ПТ «Top Lab»

C-21Н Нерж. сталь

C-21Д «Durcon»

C-21Л Ламинир. ДСП

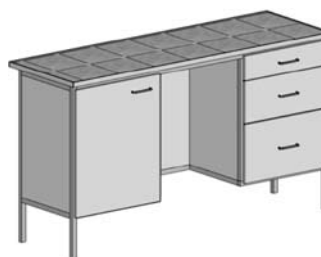
C-22

1470×610×900; 84,3 кг
2 полки, 3 ящика. Возможна
установка ШН-2, ПС-2 и т.д.

C-22К Керам. плитка

C-22КГ Керамогранит

C-22ПА «Alfa Ica»

C-22ПТ «Top Lab»

C-22Н Нерж. сталь

C-22Д «Durcon»

C-22Л Ламинир. ДСП

Столы торцевые (для островных комплектов)

C-23

1220×610×900; 2 полки. Для
островных комплектов №3

C-23К Керам. плитка

C-23КГ Керамогранит

C-23ПА «Alfa Ica»

C-23ПТ «Top Lab»

C-23Н Нерж. сталь

C-23Д «Durcon»

C-23Л Ламинир. ДСП

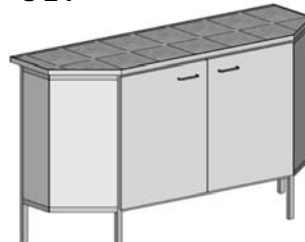
C-24

1470×610×900; 4 полки. Для
островных комплектов №1 и №2

C-24К Керам. плитка

C-24КГ Керамогранит

C-24ПА «Alfa Ica»

C-24ПТ «Top Lab»

C-24Н Нерж. сталь

C-24Д «Durcon»

C-24Л Ламинир. ДСП

1.2. СТОЛЫ ПРИСТАВНЫЕ

Используются для расширения рабочей поверхности в островных и пристенных комплектах со столами рабочими и надстройками.

Могут комплектоваться малой раковиной, кранами для воды и газа, сливом.

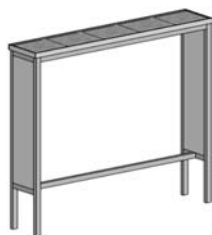
C-30

985×250×900
для столов С-4, С-5, С-8, С-12,
С-19, С-20; надстроек ШН-1,
ШНО-1, ШНП-1, ПСО-1, ПСП-1,
ПМО-1 и т.д.

C-30К Керам. плитка

C-30КГ Керамогранит

C-30ПА «Alfa Ica»

C-30ПТ «Top Lab»

C-30Н Нерж. сталь

C-30Д «Durcon»

C-30Л Ламинир. ДСП

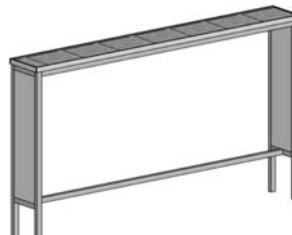
C-31

1470×250×900
для столов С-6, С-9, С-11, С-13,
С-21, С-22; надстроек ШН-2,
ШНО-2, ШНП-2, ПСО-2, ПСП-2,
ПМО-2 и т.д.

C-31К Керам. плитка

C-31КГ Керамогранит

C-31ПА «Alfa Ica»

C-31ПТ «Top Lab»

C-31Н Нерж. сталь

C-31Д «Durcon»

C-31Л Ламинир. ДСП

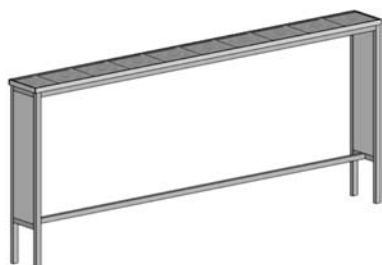
C-32

1935×250×900
для столов С-7, С-10, С-14;
надстроек ШН-3, ШНО-3,
ШНП-3, ПС-3, ПСО-3, ПСП-3,
ПМ-3, ПМО-3, ПМП-3

C-32К Керам. плитка

C-32КГ Керамогранит

C-32ПА «Alfa Ica»

C-32ПТ «Top Lab»

C-32Н Нерж. сталь

C-32Д «Durcon»

C-32Л Ламинир. ДСП

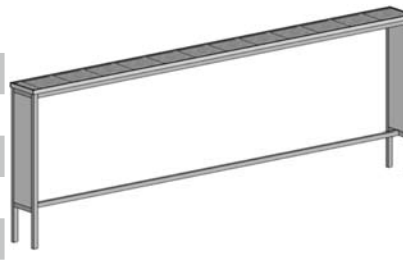
C-33

2455×250×900
для комплектов С-5+С-6,
С-4+С-9 и т. д.; надстроек
ШН-4, ШНО-4, ШНП-4, ПС-4,
ПСО-4, ПСП-4, ПМО-4, и т.д.

C-33К Керам. плитка

C-33КГ Керамогранит

C-33ПА «Alfa Ica»

C-33ПТ «Top Lab»

C-33Н Нерж. сталь

C-33Д «Durcon»

C-33Л Ламинир. ДСП

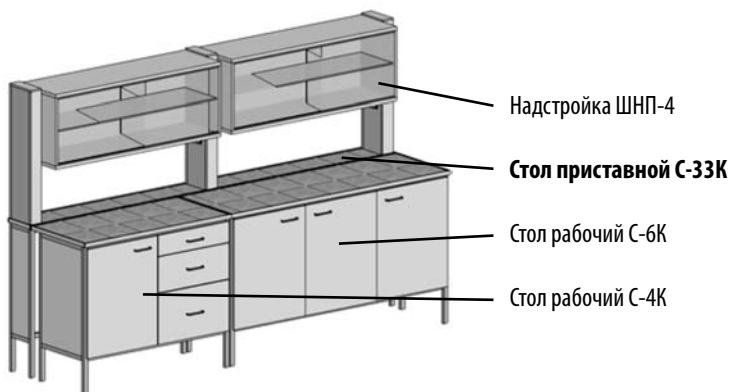
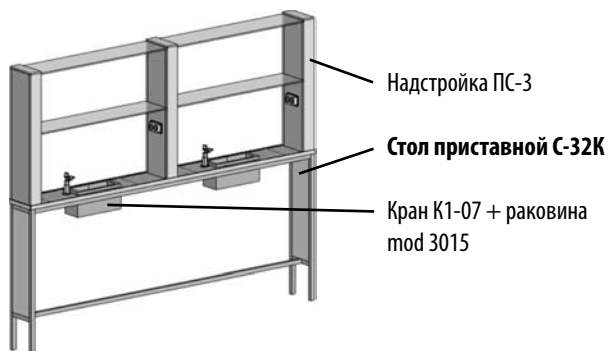

1.3. СТОЛЫ МОЕЧНЫЕ

Моечные столы формируются на базе рабочих столов С-1, С-3, С-5, С-6, С-7, С-23, С-24

Комплектация:

- раковины из нержавеющей стали – для воды и слабых растворов кислот (кроме соляной) и щелочей;
- раковины из полипропилена, керамики, «Дюркона» (для агрессивных растворов);
- краны и смесители для воды;
- сушилки и вытяжные зонты.



Структура записи заказа.

XXXX - XXXX

Тип базового стола. Выбирается из раздела 1.1 (столы рабочие).

Расположение моек на рабочей пл

«0» - отсутствие мойки

«1» - мойка из нерж. стали глубиной 150 мм

«2» - мойка из нерж. стали глубиной 300 мм

«П» - мойка из полипропилена

«К» - мойка из керамики

«Д» - мойка из «Дюркона»

А. СТОЛЫ 2-ДВЕРНЫЕ L=985 (С-5)

В. СТОЛЫ 4-ДВЕРНЫЕ L=1935 (С-7)

Б. СТОЛЫ 3-ДВЕРНЫЕ L=1470 (С-6)

Возможные варианты сочетаний материалов рабочих поверхностей и лабораторных моек

! при заказе обязательно уточняйте материал раковин !

С-1Н-1



С-5ПА-10



С-5Н-01



С-5ПТ-11

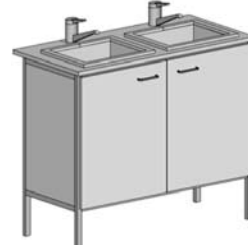

С-6Н-010

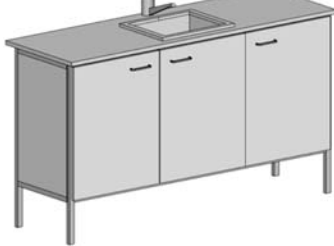

С-6Д-110

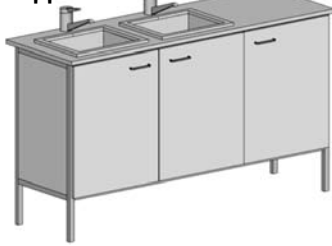

С-7ПТ-0110

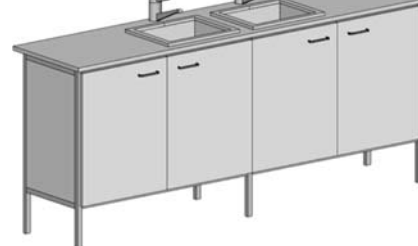



1.3.1. Сушилки и вытяжные зонты

СУ-1 сушилка настольная

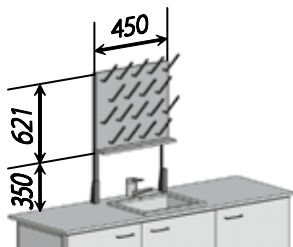

СУ-1 сушилка настенная



В-1 зонт вытяжной,
500×500×1060

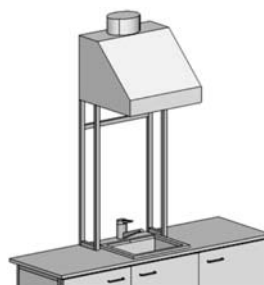

В-2 зонт вытяжной,
980×600×1250

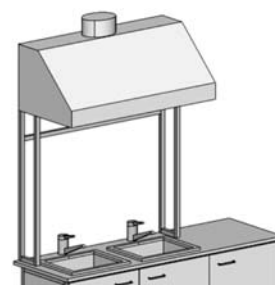

1.4. СТОЛЫ ПИСЬМЕННЫЕ

С-15, С-151



985×610×750

С-15Л Ламинир. ДСП

С-15П Постформинг

1200×610×750

С-151Л Ламинир. ДСП

С-151П Постформинг

С-16, С-161



985×610×750

С-16Л Ламинир. ДСП

С-16П Постформинг

1200×610×750

С-161Л Ламинир. ДСП

С-161П Постформинг

С-17



1470×610×750

С-17Л Ламинир. ДСП

С-17П Постформинг

С-18



1470×610×750

С-18Л Ламинир. ДСП

С-18П Постформинг

1.5. ТУМБЫ ПОДКАТНЫЕ

ТП-10



460×500×544

ТП-10Н Нерж. сталь

ТП-10К Керам. плитка

ТП-10Л Ламинир. ДСП

ТП-10ПА «Alfa Ica»

ТП-20



460×500×544

ТП-20Н Нерж. сталь

ТП-20К Керам. плитка

ТП-20Л Ламинир. ДСП

ТП-20ПА «Alfa Ica»

ТП-30



460×500×714

ТП-30Н Нерж. сталь

ТП-30К Керам. плитка

ТП-30Л Ламинир. ДСП

ТП-30ПА «Alfa Ica»

ТП-40



460×500×714

ТП-40Н Нерж. сталь

ТП-40К Керам. плитка

ТП-40Л Ламинир. ДСП

ТП-40ПА «Alfa Ica»



1.6. ОСТРОВНЫЕ КОМПЛЕКТЫ

Возможна комплектация малыми раковинами, кранами, светильниками.

1.6.1. Комплект 1

Состоит из семи столов. Возможна комплектация без столов **A** и **E**.

Столы **B** и **C** выбираются из базовых столов.

Столы **A** и **E** выбираются из базовых или моечных столов.

Стол **D** выбирается из приставных столов с надстройками.

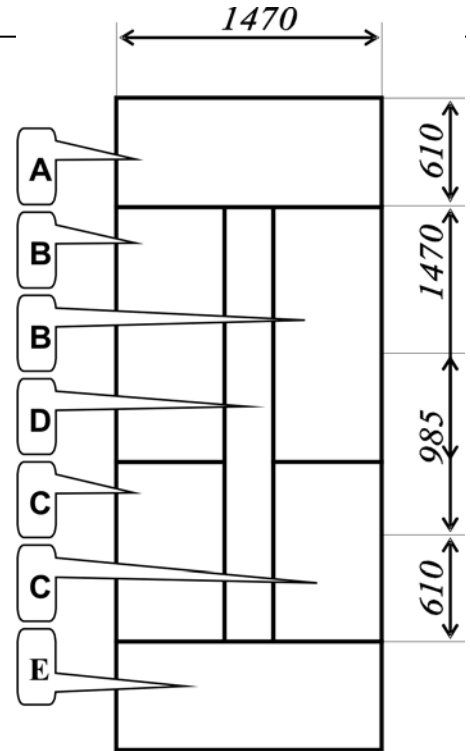
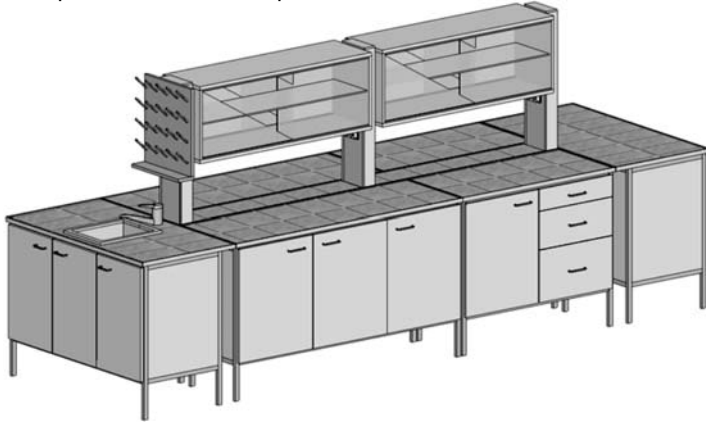

1.6.2. Комплект 2

Состоит из пяти столов. Возможна комплектация без столов **A** и **E**.

Столы **B** и **C** выбираются из базовых столов.

Столы **A** и **E** выбираются из базовых или моечных столов.

Стол **D** выбирается из приставных столов с надстройками.

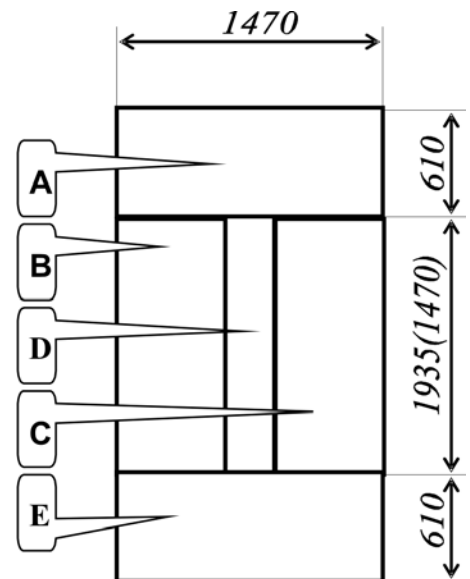
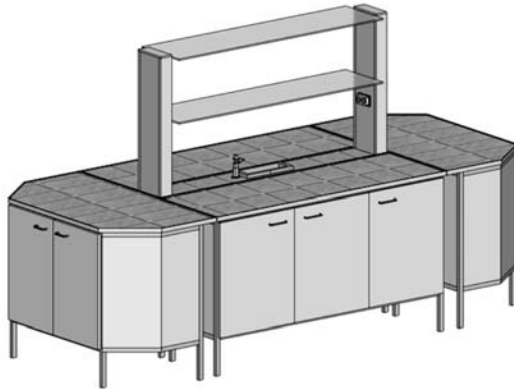

1.6.3. Комплект 3

Состоит из четырёх столов. Возможна комплектация без столов **A** и **E**.

Столы **B** и **C** выбираются из базовых столов.

Столы **A** и **E** – столы или мойки на базе С-23.

D – надстройка на столы рабочие.

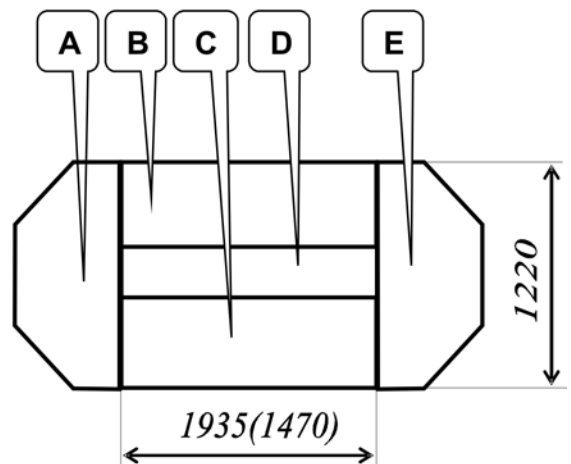
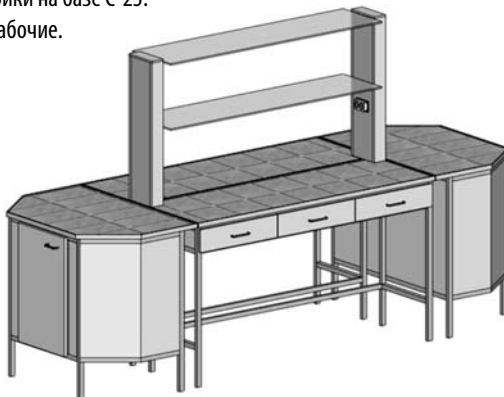



1.7. СТОЛЫ ДЛЯ ВЕСОВ

Плита устанавливается на песчаную подушку, либо резиновые демпферы, регулируемые по высоте.

СВ-2



1000×610×900

Мраморно-бетонная плита

СВ-2Л Ламинир. ДСП

СВ-2ПА «Alfa Ica»

Гранитная плита

СВ-2ЛГ Ламинир. ДСП

СВ-2ПАГ «Alfa Ica»

СВ-8



510×410×900

СВ-8 Мраморно-бетонная плита

СВ-8Г Гранитная плита

СВ-10



1200×610×900

Мраморно-бетонная плита

СВ-10Л Ламинир. ДСП

СВ-10ПА «Alfa Ica»

Гранитная плита

СВ-10ЛГ Ламинир. ДСП

СВ-10ПАГ «Alfa Ica»

СВ-12

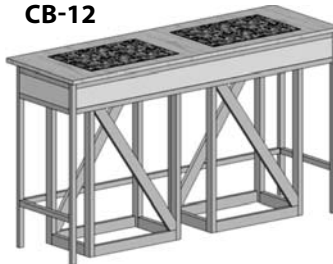

1470×610×900

Мраморно-бетонные плиты

СВ-12Л Ламинир. ДСП

СВ-12ПА «Alfa Ica»

Гранитные плиты

СВ-12ЛГ Ламинир. ДСП

СВ-12ПАГ «Alfa Ica»

1.8. СТОЛЫ ЛАБОРАТОРНЫЕ КОМПЬЮТЕРНЫЕ

СК-1

1600×700×750

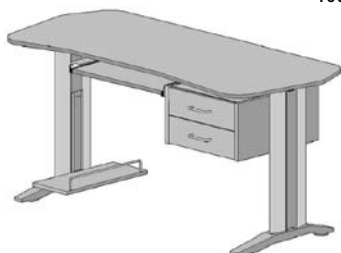

СК-2

1600×700×750



СК-3

1500×1200×750

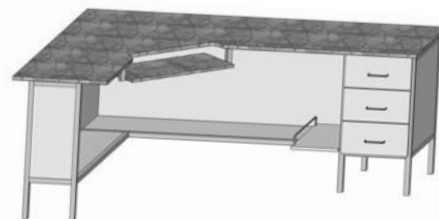

2. УСТАНОВКИ ДЛЯ ТИТРОВАНИЯ

УТ-1

975×240×1000

5 штативов, две розетки, выключатель подсветки экрана, автомат. Применяется в комплекте со столами типа С-4, С-5, С-8, С-12, С-19, С-20

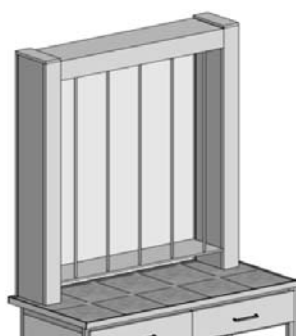

УТ-2

1450×240×1000

8 штативов, две розетки, выключатель подсветки экрана, автомат. Применяется в комплекте со столами типа С-6, С-9, С-11, С-13, С-21, С-22

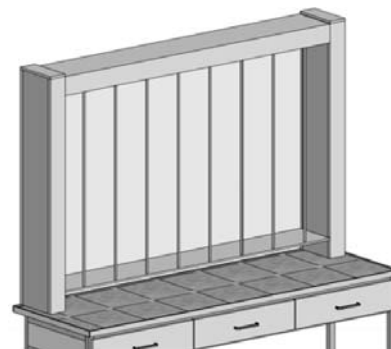

УТ-3

978×240×880

3 штатива, 3 розетки, выключатель подсветки экрана, автомат. Применяется в комплекте со столами типа С-4, С-5, С-8, С-12, С-19, С-20

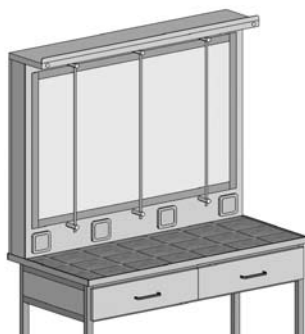

УТ-4

1458×240×880

5 штативов, 5 розеток, выключатель подсветки экрана, автомат. Применяется в комплекте со столами типа С-6, С-9, С-11, С-13, С-21, С-22

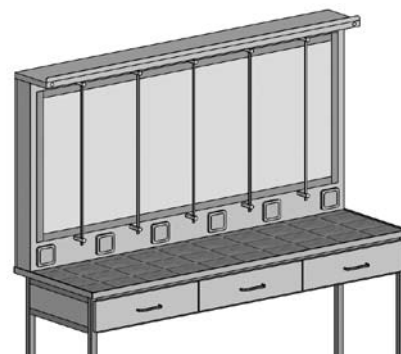



3. НАДСТРОЙКИ

Предназначены для установки на рабочие столы, на приставные столы в островных комплектах и приставные столы в пристенных комплектах. Все надстройки снабжаются эл. розетками на 220 В.

ШН(О,П)-1,2; ПМ(О,П)-1,2; ПС(О,П)-1,2 – Две двойные розетки с внутренних сторон стоек.

ШН(О,П)-3,4; ПМ(О,П)- 3,4; ПС(О,П)- 3,4 – Четыре двойные розетки с внутренних сторон стоек.



3.1. ШКАФЫ НАСТОЛЬНЫЕ

Выполнены из стали, имеют раздвижные стеклянные дверцы, стеклянные или металлические полки.

Для установки на столы рабочие

Внутренняя полка из стекла.

ШН-1



975×250×800. Для установки на столы С-4, С-5, С-8, С-12, С-19, С-20

ШН-2



1450×250×800. Для установки на столы С-6, С-9, С-11, С-13, С-21, С-22

ШН-3

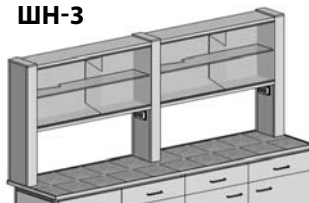

1924×250×800. Для установки на столы С-7, С-10, С-14

ШН-4

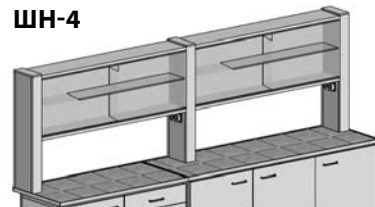

2435×250×800. Для установки на комплекты С-5+С-6, С-4+С-9 и т. д.

Для установки на столы приставные в островных комплектах

(раздвижные стеклянные дверцы с двух сторон). Внутренняя полка из металла.

ШНО-1



975×400×800. Для установки на стол С-30

ШНО-2

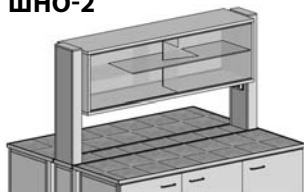

1450×400×800. Для установки на стол С-31

ШНО-3

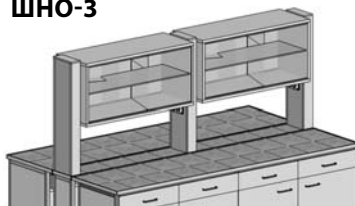

1924×400×800. Для установки на стол С-32

ШНО-4

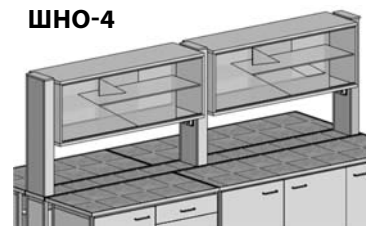

2435×400×800. Для установки на стол С-33

Для установки на столы приставные в пристенных комплектах

Внутренняя полка из стекла.

ШНП-1

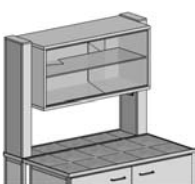

975×400×800. Для установки на стол С-30

ШНП-2



1450×400×800. Для установки на стол С-31

ШНП-3

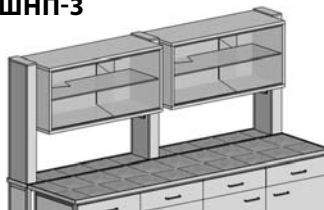

1924×400×800. Для установки на стол С-32

ШНП-4

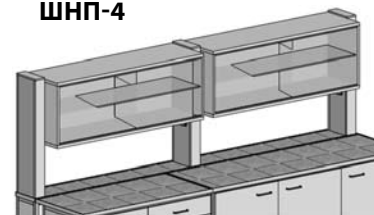

2435×400×800. Для установки на стол С-33



3.2. ПОЛКИ МЕТАЛЛИЧЕСКИЕ НАСТОЛЬНЫЕ

Для установки на столы рабочие

М-1

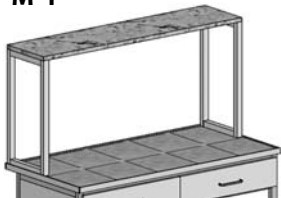

985×250×500

Для установки на столы С-4, С-5, С-8, С-12, С-19, С-20

М-2

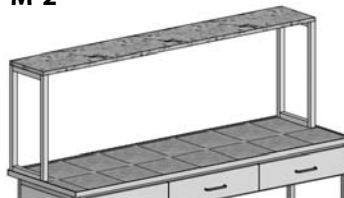

1450×250×500

Для установки на столы С-6, С-9, С-11, С-13, С-21, С-22

ПМ-1



975×250×800. Для установки на столы С-4, С-5, С-8, С-12, С-19, С-20

ПМ-2



1450×250×800. Для установки на столы С-6, С-9, С-11, С-13, С-21, С-22

ПМ-3

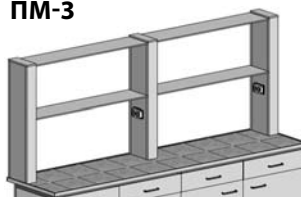

1924×250×800. Для установки на столы С-7, С-10, С-14

ПМ-4

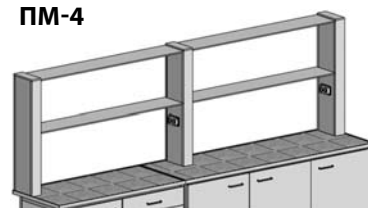

2435×250×800. Для установки на комплекты С-5+С-6, С-4+С-9 и т. д.

Для установки на столы приставные в островных комплектах

ПМО-1

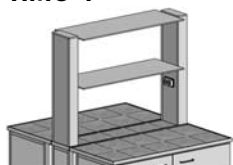

975×400×800. Для установки на стол С-30

ПМО-2

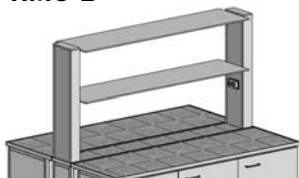

1450×400×800. Для установки на стол С-31

ПМО-3

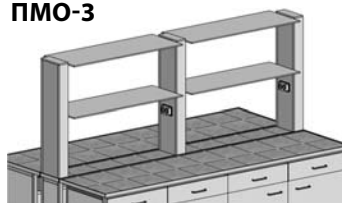

1924×400×800. Для установки на стол С-32

ПМО-4

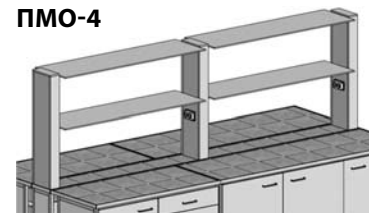

2435×400×800. Для установки на стол С-33

Для установки на столы приставные в пристенных комплектах

ПМП-1

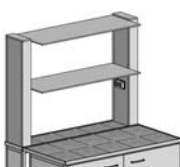

975×400×800. Для установки на стол С-30

ПМП-2



1450×400×800. Для установки на стол С-31

ПМП-3

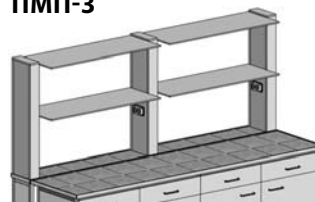

1924×400×800. Для установки на стол С-32

ПМП-4

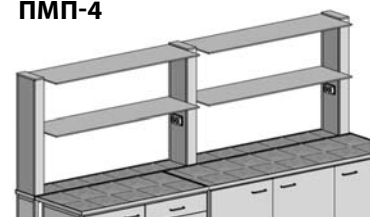

2435×400×800. Для установки на стол С-33



3.3. ПОЛКИ СТЕКЛЯННЫЕ НАСТОЛЬНЫЕ

Выполнены из 8-миллиметрового стекла.

Для установки на столы рабочие

ПС-1



975×250×800. Для установки на столы С-4, С-5, С-8, С-12, С-19, С-20

ПС-2



1450×250×800. Для установки на столы С-6, С-9, С-11, С-13, С-21, С-22

ПС-3

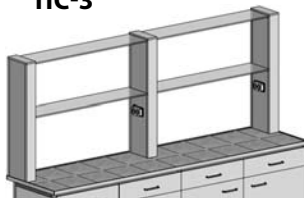

1924×250×800. Для установки на столы С-7, С-10, С-14

ПС-4

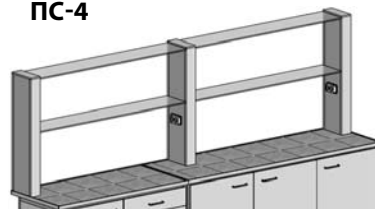

2435×250×800. Для установки на комплекты С-5+С-6, С-4+С-9 и т. д.

Для установки на столы приставные в островных комплектах

ПСО-1



975×400×800. Для установки на стол С-30

ПСО-2

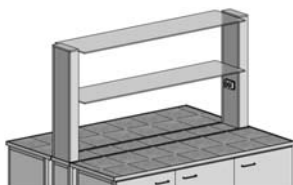

1450×400×800. Для установки на стол С-31

ПСО-3

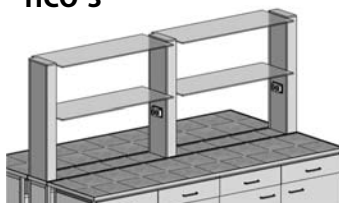

1924×400×800. Для установки на стол С-32

ПСО-4

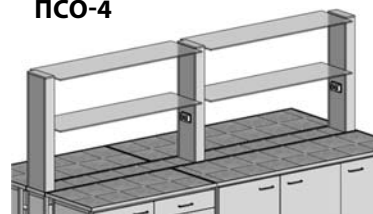

2435×400×800. Для установки на стол С-33

Для установки на столы приставные в пристенных комплектах

ПСП-1

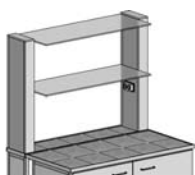

975×400×800. Для установки на стол С-30

ПСП-2

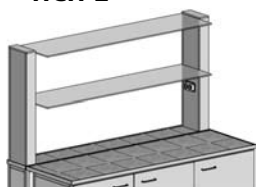

1450×400×800. Для установки на стол С-31

ПСП-3

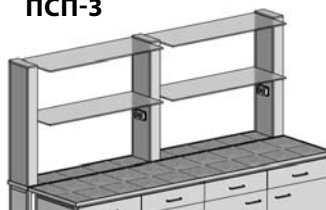

1924×400×800. Для установки на стол С-32

ПСП-4

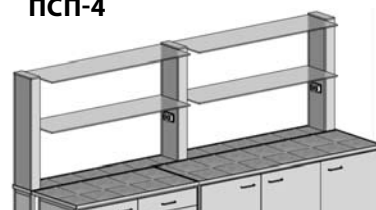

2435×400×800. Для установки на стол С-33

3.4. РОЗЕТКИ НАСТОЛЬНЫЕ

ЭП-1 Две розетки с автоматом отключения.

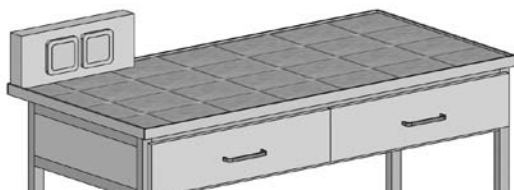

ЭП-2 Четыре розетки с автоматом отключения.

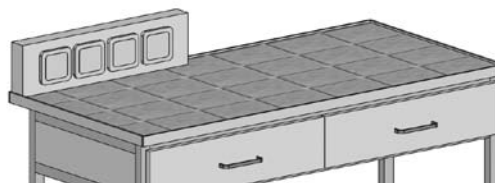



4. ШКАФЫ ВЫТЯЖНЫЕ

Вытяжные шкафы предназначены для безопасного решения различных задач в химических и других лабораториях. Например работа с растворителями, нефтепродуктами, ЛВЖ, кислотами и щелочами. Все вытяжные шкафы представляют собой прочные металлические конструкции, покрытые полимерной эпоксидной порошковой краской, и состоят из двух частей: вытяжной камеры и основания вытяжной камеры.



- Основание вытяжной камеры (в стандартном исполнении) представляет собой металлическую раму, закрытую с трех сторон панелями из листовой стали, с отсеками для хранения различных материалов. Каждый отсек снабжен дверцей. По желанию заказчика основание вытяжной камеры может быть изготовлено в облегченном варианте, т.е. без панелей и дверей.
- Вытяжная камера представляет собой моноблочный металлический короб с вентиляционными отверстиями. В передней части вытяжной камеры установлен подъемный экран, который может быть выполнен из стекла с ударопрочной пленкой, стеклопакета (триплекс) или из оргстекла. Внутренние поверхности вытяжной камеры и рабочая поверхность в зависимости от агрессивности сред, с которыми проводятся работы, могут быть выполнены из различных материалов.
- Для работы в средах средней агрессивности – азотная, органические кислоты (кроме уксусной, муравьиной, молочной, щавелевой), большинство растворов солей органических и неорганических кислот при различных температурах и концентрациях. Рабочая поверхность – сталь нержавеющей марки 12Х18Н10Т, керамическая плитка, лабораторный пластик, керамогранит. Внутренние поверхности вытяжной камеры – сталь, окрашенная полимерной порошковой краской. Сталь нержавеющей марки 12Х18Н10Т.
- Для работы в средах повышенной агрессивности, в частности органические кислоты: муравьиная, уксусная, щавелевая и др., а также фосфорная (до 32%), содержащая фтористые соединения, кремнефтористоводородной кислоты (до 10%), для температуры не выше 40°C. Рабочая поверхность – керамическая плитка, лабораторный пластик. Внутренние поверхности вытяжной камеры – сталь нержавеющей марки 12Х18Н10Т, покрытая полимерной порошковой краской.
- Для работы в средах высокой агрессивности – серная кислота всех концентраций, фосфорная кислота (до 50%), содержащая фтористые соединения, кремнефтористоводородная кислота (до 25%), при температуре не выше 100°C. Рабочая поверхность – полипропилен, эпоксидный композит «DURCON». Внутренние поверхности вытяжной камеры – облицовка полипропилен, эпоксидный композит «DURCON».



4.1. ШКАФЫ ВЫТЯЖНЫЕ ПРОФИЛЬНЫЕ СЕРИИ ШВ-100

Отличительной особенностью данной серии является применение легкого и прочного алюминиевого каркаса вытяжной камеры. Эта конструктивная особенность позволяет производить наиболее широкий спектр изделий с учетом особенностей различных лабораторий. Например напольные и настольные вытяжные камеры, вытяжные камеры с прозрачными боковыми стенками из стекла, демонстрационные вытяжные шкафы с возможностью просмотра и доступа с четырех сторон. Благодаря модульному принципу шкафы могут соединяться друг с другом, образуя единую вытяжную зону. Подъемный экран в шкафах данной серии изготавливается из листового конструкционного оргстекла с фиксированной установкой на различной высоте.

Комплектация:

- 3 электророзетки на 220 В;
- освещение камеры с выключателем на передней панели;
- автомат отключения электропитания.

Дополнительно:

- комплект сантехники (малая или большая мойки, кран холодной воды со штуцером или смеситель);
- краны для подвода газа, вакуума;
- дистанционная регулировка с передней панели водой, газом и т. п.;
- комплектация гофротрубой и вентиляционным блоком для принудительной вытяжки.

ШВ-101



980×700×2185

ШВ-111



980×700×2185

ШВ-102



1454×700×2185

ШВ-112

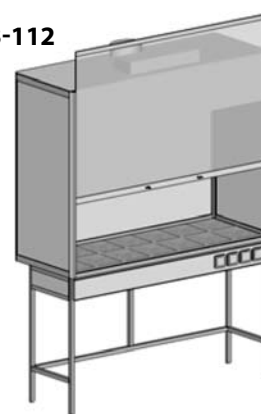

1454×700×2185

ШВ-101К	Керам. плитка	ШВ-111К	Керам. плитка	ШВ-102К	Керам. плитка	ШВ-112К	Керам. плитка
ШВ-101КГ	Керамогранит	ШВ-111КГ	Керамогранит	ШВ-102КГ	Керамогранит	ШВ-112КГ	Керамогранит
ШВ-101ПА	«Alfa Ica»	ШВ-111ПА	«Alfa Ica»	ШВ-102ПА	«Alfa Ica»	ШВ-112ПА	«Alfa Ica»
ШВ-101ПТ	«Top Lab»	ШВ-111ПТ	«Top Lab»	ШВ-102ПТ	«Top Lab»	ШВ-112ПТ	«Top Lab»
ШВ-101Н	Нерж. сталь	ШВ-111Н	Нерж. сталь	ШВ-102Н	Нерж. сталь	ШВ-112Н	Нерж. сталь
ШВ-101Д	«Durcon»	ШВ-111Д	«Durcon»	ШВ-102Д	«Durcon»	ШВ-112Д	«Durcon»

ШВ-103

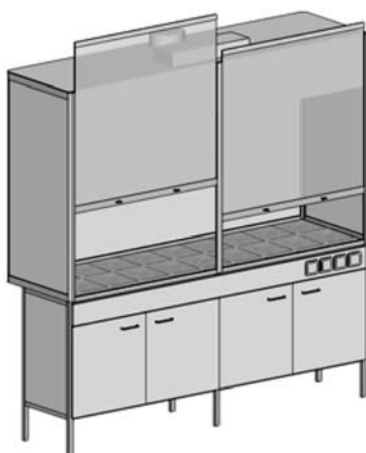

1930×700×2185

ШВ-104

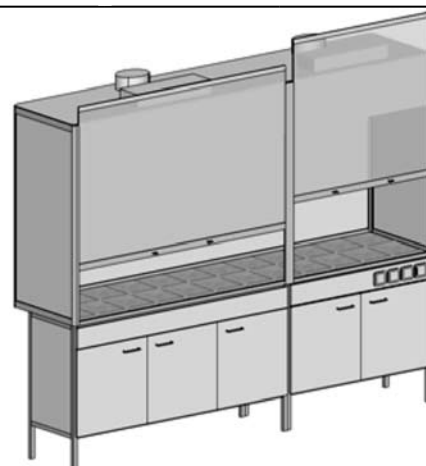

2435×700×2185

ШВ-103К	Керам. плитка	ШВ-104К	Керам. плитка
ШВ-103КГ	Керамогранит	ШВ-104КГ	Керамогранит
ШВ-103ПА	«Alfa Ica»	ШВ-104ПА	«Alfa Ica»
ШВ-103ПТ	«Top Lab»	ШВ-104ПТ	«Top Lab»
ШВ-103Н	Нерж. сталь	ШВ-104Н	Нерж. сталь
ШВ-103Д	«Durcon»	ШВ-104Д	«Durcon»



4.2. ШКАФЫ ВЫТЯЖНЫЕ ПАНЕЛЬНЫЕ СЕРИИ ШВ-200

Вытяжная камера – прочная металлическая панельная конструкция; оборудована вытяжкой из рабочей зоны, вытяжкой с уровня рабочей поверхности и вытяжкой из тумбы.

По исполнению подъёмного экрана (третья буква в артикуле ШВ-201-КГОТ):

Т – стекло, покрытое ударопрочной пленкой с системой противовесов,

О – листовое оргстекло, с фиксированной установкой на различной высоте.

По исполнению вытяжной камеры (зависит от категории проводимых работ, вторая буква в артикуле ШВ-201-КГОТ):

О – для работы в средах средней агрессивности – сталь листовая, окрашенная полимерной порошковой краской;

Н – для работы в средах повышенной агрессивности – сталь нержавеющая марки 12Х18Н10Т, окрашенная полимерной эпоксидной порошковой краской;

П и Д – для работы в средах высокой агрессивности – полипропилен и «DURCON».

Комплектация:

- 3 электророзетки на 220 В;

- освещение камеры с выключателем на передней панели;

- автомат отключения электропитания.

Дополнительно:

- комплект сантехники (малая или большая мойки, кран холодной воды со штуцером или смеситель);

- краны для подвода газа, вакуума;

- дистанционная регулировка с передней панели водой, газом и т.п.;

- комплектация гофротрубой и вентиляционным блоком для принудительной вытяжки (предприятие-производитель рекомендует для эффективной работы использовать стационарную вытяжную систему, вентиляционный блок не является её адекватной заменой);

- возможность изготовления во взрывозащищённом исполнении (без розеток).

Шкафы вытяжные панельные с экраном из оргстекла

ШВ-201



985×740×2100

Исполнение **О** – для работы в средах средней агрессивности

Обычное исполнение

Взрывобезопасное исполнение

Исполнение **Н** – для работы в средах повышенной агрессивности

Обычное исполнение

Взрывобезопасное исполнение

ШВ-201КОО

ШВ-201КОО-В

ШВ-201КНО

ШВ-201КНО-В

Керам. плитка

ШВ-201КГОО

ШВ-201КГОО-В

ШВ-201КГНО

ШВ-201КГНО-В

Керамогранит

ШВ-201ПАОО

ШВ-201ПАОО-В

ШВ-201ПАНО

ШВ-201ПАНО-В

«Alfa Ica»

ШВ-201ПТОО

ШВ-201ПТОО-В

ШВ-201ПТНО

ШВ-201ПТНО-В

«Top Lab»

ШВ-201НОО

ШВ-201НОО-В

ШВ-201ННО

ШВ-201ННО-В

Нерж. сталь

ШВ-201ДОО

ШВ-201ДОО-В

ШВ-201ДНО

ШВ-201ДНО-В

«Durcon»

ШВ-202

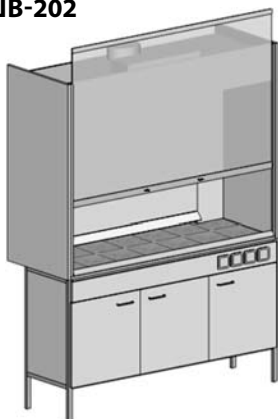

1470×740×2100

Исполнение **О** – для работы в средах средней агрессивности

Обычное исполнение

Взрывобезопасное исполнение

Исполнение **Н** – для работы в средах повышенной агрессивности

Обычное исполнение

Взрывобезопасное исполнение

ШВ-202КОО

ШВ-202КОО-В

ШВ-202КНО

ШВ-202КНО-В

Керам. плитка

ШВ-202КГОО

ШВ-202КГОО-В

ШВ-202КГНО

ШВ-202КГНО-В

Керамогранит

ШВ-202ПАОО

ШВ-202ПАОО-В

ШВ-202ПАНО

ШВ-202ПАНО-В

«Alfa Ica»

ШВ-202ПТОО

ШВ-202ПТОО-В

ШВ-202ПТНО

ШВ-202ПТНО-В

«Top Lab»

ШВ-202НОО

ШВ-202НОО-В

ШВ-202ННО

ШВ-202ННО-В

Нерж. сталь

ШВ-202ДОО

ШВ-202ДОО-В

ШВ-202ДНО

ШВ-202ДНО-В

«Durcon»



ШВ-203

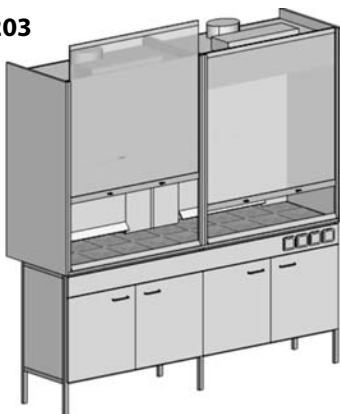

1935×740×2100

Исполнение **О** – для работы в средах средней агрессивности

Исполнение **Н** – для работы в средах повышенной агрессивности

Обычное исполнение

Взрывобезопасное исполнение

Обычное исполнение

Взрывобезопасное исполнение

ШВ-203КОО

ШВ-203КОО-В

ШВ-203КНО

ШВ-203КНО-В

Керам. плитка

ШВ-203КГОО

ШВ-203КГОО-В

ШВ-203КГНО

ШВ-203КГНО-В

Керамогранит

ШВ-203ПАОО

ШВ-203ПАОО-В

ШВ-203ПАНО

ШВ-203ПАНО-В

«Alfa Ica»

ШВ-203ПТОО

ШВ-203ПТОО-В

ШВ-203ПТНО

ШВ-203ПТНО-В

«Top Lab»

ШВ-203НОО

ШВ-203НОО-В

ШВ-203ННО

ШВ-203ННО-В

Нерж. сталь

ШВ-203ДОО

ШВ-203ДОО-В

ШВ-203ДНО

ШВ-203ДНО-В

«Durcon»

ШВ-204

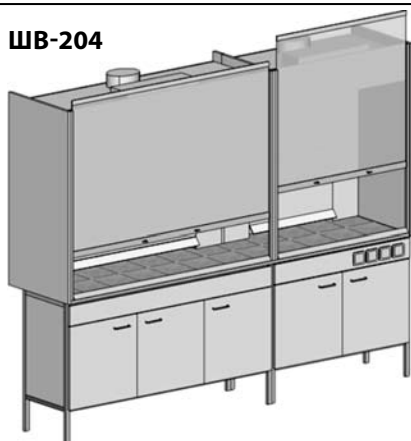

2440×740×2100

Исполнение **О** – для работы в средах средней агрессивности

Исполнение **Н** – для работы в средах повышенной агрессивности

Обычное исполнение

Взрывобезопасное исполнение

Обычное исполнение

Взрывобезопасное исполнение

ШВ-204КОО

ШВ-204КОО-В

ШВ-204КНО

ШВ-204КНО-В

Керам. плитка

ШВ-204КГОО

ШВ-204КГОО-В

ШВ-204КГНО

ШВ-204КГНО-В

Керамогранит

ШВ-204ПАОО

ШВ-204ПАОО-В

ШВ-204ПАНО

ШВ-204ПАНО-В

«Alfa Ica»

ШВ-204ПТОО

ШВ-204ПТОО-В

ШВ-204ПТНО

ШВ-204ПТНО-В

«Top Lab»

ШВ-204НОО

ШВ-204НОО-В

ШВ-204ННО

ШВ-204ННО-В

Нерж. сталь

ШВ-204ДОО

ШВ-204ДОО-В

ШВ-204ДНО

ШВ-204ДНО-В

«Durcon»

Шкафы вытяжные панельные с экраном из триплекса с противовесом

ШВ-201



985×740×2100

Исполнение **О** – для работы в средах средней агрессивности

Исполнение **Н** – для работы в средах повыш. агрессивности

Исполнение **П** – для работы в средах высокой агрессивности

Исполнение **Д** – для работы в средах высокой агрессивности

Взрывобезопасное исполнение

ШВ-201КОТ

ШВ-201КНТ

ШВ-201КПТ

ШВ-201КДТ

-В

Керам. плитка

ШВ-201КГОТ

ШВ-201КГНТ

ШВ-201КГПТ

ШВ-201КГДТ

-В

Керамогранит

ШВ-201ПАОТ

ШВ-201ПАНТ

ШВ-201ПАПТ

ШВ-201ПАДТ

-В

«Alfa Ica»

ШВ-201ПТОТ

ШВ-201ПТНТ

ШВ-201ПТПТ

ШВ-201ПТДТ

-В

«Top Lab»

ШВ-201НОТ

ШВ-201ННТ

ШВ-201НПТ

ШВ-201НДТ

-В

Нерж. сталь

ШВ-201ДОТ

ШВ-201ДНТ

ШВ-201ДПТ

ШВ-201ДДТ

-В

«Durcon»

ШВ-202

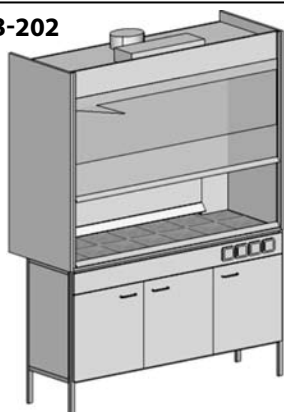

1470×740×2100

Исполнение **О** – для работы в средах средней агрессивности

Исполнение **Н** – для работы в средах повыш. агрессивности

Исполнение **П** – для работы в средах высокой агрессивности

Исполнение **Д** – для работы в средах высокой агрессивности

Взрывобезопасное исполнение

ШВ-202КОТ

ШВ-202КНТ

ШВ-202КПТ

ШВ-202КДТ

-В

Керам. плитка

ШВ-202КГОТ

ШВ-202КГНТ

ШВ-202КГПТ

ШВ-202КГДТ

-В

Керамогранит

ШВ-202ПАОТ

ШВ-202ПАНТ

ШВ-202ПАПТ

ШВ-202ПАДТ

-В

«Alfa Ica»

ШВ-202ПТОТ

ШВ-202ПТНТ

ШВ-202ПТПТ

ШВ-202ПТДТ

-В

«Top Lab»

ШВ-202НОТ

ШВ-202ННТ

ШВ-202НПТ

ШВ-202НДТ

-В

Нерж. сталь

ШВ-202ДОТ

ШВ-202ДНТ

ШВ-202ДПТ

ШВ-202ДДТ

-В

«Durcon»



ШВ-203

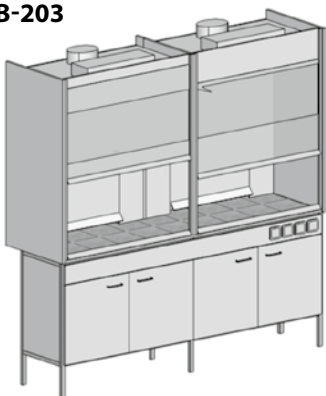

1935×740×2100

Исполнение О – для работы в средах средней агрессивности

Исполнение Н – для работы в средах повыш. агрессивности

Исполнение П – для работы в средах высокой агрессивности

Исполнение Д – для работы в средах высокой агрессивности

Взрыво-безопасное исполнение

ШВ-203КОТ	ШВ-203КНТ	ШВ-203КПТ	ШВ-203КДТ	-В	Керам. плитка
ШВ-203КГОТ	ШВ-203КГНТ	ШВ-203КГПТ	ШВ-203КГДТ	-В	Керамогранит
ШВ-203ПАОТ	ШВ-203ПАНТ	ШВ-203ПАПТ	ШВ-203ПАДТ	-В	«Alfa Ica»
ШВ-203ПТОТ	ШВ-203ПТНТ	ШВ-203ПТПТ	ШВ-203ПТДТ	-В	«Top Lab»
ШВ-203НОТ	ШВ-203ННТ	ШВ-203НПТ	ШВ-203НДТ	-В	Нерж. сталь
ШВ-203ДОТ	ШВ-203ДНТ	ШВ-203ДПТ	ШВ-203ДДТ	-В	«Durcon»

ШВ-204



2440×740×2100

Исполнение О – для работы в средах средней агрессивности

Исполнение Н – для работы в средах повыш. агрессивности

Исполнение П – для работы в средах высокой агрессивности

Исполнение Д – для работы в средах высокой агрессивности

Взрыво-безопасное исполнение

ШВ-204КОТ	ШВ-204КНТ	ШВ-204КПТ	ШВ-204КДТ	-В	Керам. плитка
ШВ-204КГОТ	ШВ-204КГНТ	ШВ-204КГПТ	ШВ-204КГДТ	-В	Керамогранит
ШВ-204ПАОТ	ШВ-204ПАНТ	ШВ-204ПАПТ	ШВ-204ПАДТ	-В	«Alfa Ica»
ШВ-204ПТОТ	ШВ-204ПТНТ	ШВ-204ПТПТ	ШВ-204ПТДТ	-В	«Top Lab»
ШВ-204НОТ	ШВ-204ННТ	ШВ-204НПТ	ШВ-204НДТ	-В	Нерж. сталь
ШВ-204ДОТ	ШВ-204ДНТ	ШВ-204ДПТ	ШВ-204ДДТ	-В	«Durcon»

4.3. ШКАФЫ ВЫТЯЖНЫЕ СЕРИИ ШВ-300

Передняя часть вытяжной камеры выполнена под углом. Вытяжная камера из нержавеющей стали, покрытой полимерной порошковой краской. Внутри – съемная панель, на которой расположены краны. Комплектация – та же, что и у ШВ-200.

ШВ-302



1470×750×2100

Исполнение Н – для работы в средах повышенной агрессивности

Взрывобезопасное исполнение

ШВ-302КНТ	ШВ-302КНТ-В	Керам. плитка
ШВ-302КГНТ	ШВ-302КГНТ-В	Керамогранит
ШВ-302ПАНТ	ШВ-302ПАНТ-В	«Alfa Ica»
ШВ-302ПТНТ	ШВ-302ПТНТ-В	«Top Lab»
ШВ-302ННТ	ШВ-302ННТ-В	Нерж. сталь
ШВ-302ДНТ	ШВ-302ДНТ-В	«Durcon»

4.4. БЛОКИ ВЫТЯЖНЫЕ

Предназначен для обеспечения принудительной вытяжки в вытяжных шкафах, установленных в помещениях, не оснащенных общей вытяжной системой. Производительность — 780 м³/час, Мощность — 106 Вт



БВ-1
Встраиваемый; предназначен для установки в вытяжных шкафах, вытяжных коробах и т. д.



БВ-2
Предназначен для установки в стенных и оконных проёмах.



ОК-1
Обратный клапан. Две заслонки из оцинкованной стали. Возможна установка в горизонтальном и вертикальном положении



ОК-2
Обратный клапан. Заслонки изготовлены из нейлона. Установка в горизонтальном положении



4.5 ШКАФЫ СПЕЦИАЛИЗИРОВАННЫЕ

ШВ-1021, шкаф вытяжной для определения парафинов



1454×700×2185

Конструкция шкафа позволяет разместить колонку для предварительного обессмоливания нефти.

Артикул Рабочая поверхность

ШВ-1021К	Керамика
ШВ-1021КГ	Керамогранит
ШВ-1021ПА	Лаб. пластик «Alfa Ica»
ШВ-1021ПТ	Лаб. пластик «Toplab»

Комплектация:

- 3 электророзетки на 220 В
- освещение камеры с выключателем на передней панели
- автомат отключения электропитания
- комплект сантехники (малая раковина, кран холодной воды со штуцером)
- зажимы одинарные 12 шт.

ШВ-503ППТ, шкаф вытяжной кислотостойкий для металлургии

2000×900×1200

Предназначен для лабораторий (в основном металлургических) для проведения работ с очень чистыми материалами: растворение, разложение (под температурой) очень чистых материалов и анализ проб. Химически стоек, не заражает пробы примесями. Используемые материалы при работе: царская водка $\text{ZnCl}_2 + \text{HNO}_3$, серная кислота H_2SO_4 , хлорная кислота HCl , плавиковая кислота HF , и их смеси.



Шкаф вытяжной для для высоких приборов и установок

1470×800×2400

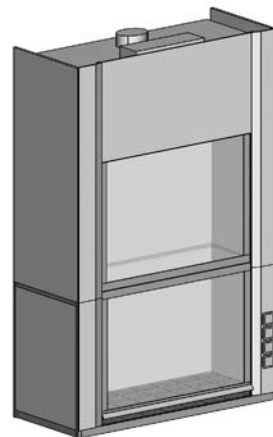

4.6. САНТЕХНИКА

4.6.1. Краны и краны смесители для воды и газа.

Краны и патрубки для воды

1	Mod.11062 (в стол)	A=150	B=200
2	Mod.11080 (в стол)	A=150	B=200
3	Mod.11326 (в стол)	A=150	B=170
4	K01-07 (в стол)	A=60	B=100
5	Mod.11060 (в стол)		B=90
6	Mod.11011 (в стену)	A=95	
7	Mod.11012 (в стену)	A=150	
8	Mod.11321 (в стену)	A=100	

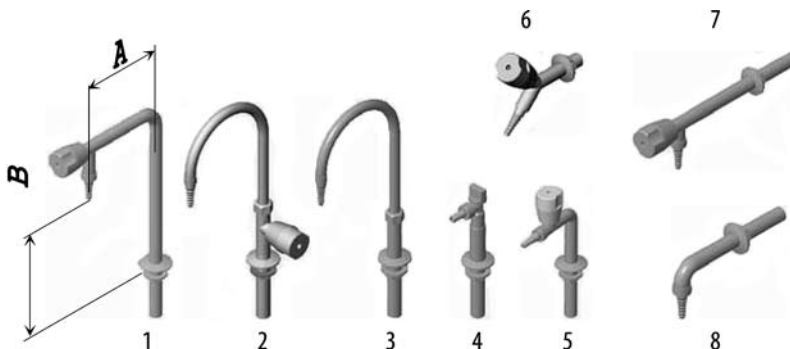

для газов

	горючих	технических, воздуха	
9	Mod.12010 (в стол)	Mod.13010 (в стол)	B=90
	Mod.11326 (в стол)	A=150	B=170
10	Mod.12011 (в стол)	Mod.13011 (в стол)	B=90
11	Mod.12012 (в стол)	Mod.13012 (в стол)	B=90
12	Mod.12325 (в стол)	Mod.13325 (в стол)	B=100
13	Mod.12052 (в стену)	Mod.13052 (в стену)	A=95
14	Mod.12050 (в стену)	Mod.13050 (в стену)	A=120
15	Mod.12324 (в стену)	Mod.13324 (в стену)	A=75



Краны-смесители для холодной и горячей воды настольные

16	Mod.11081	A=250	B=190
17	Mod.11085	A=180	B=180
18	K03-03	A=150	B=150



Вентиль для дистанционного управления

	для воды	горючих газов	технических, воздуха
19	Mod.11310	Mod.12310	Mod.12310





4.6.2. Раковины лабораторные

Раковины полипропиленовые

1	Mod. 543	A=500	B=400	C=300
2	Mod. 443	A=400	B=400	C=300
3	Mod. 3015	A=250	B=100	C=150
4	Mod. 1515	A=100	B=100	C=100

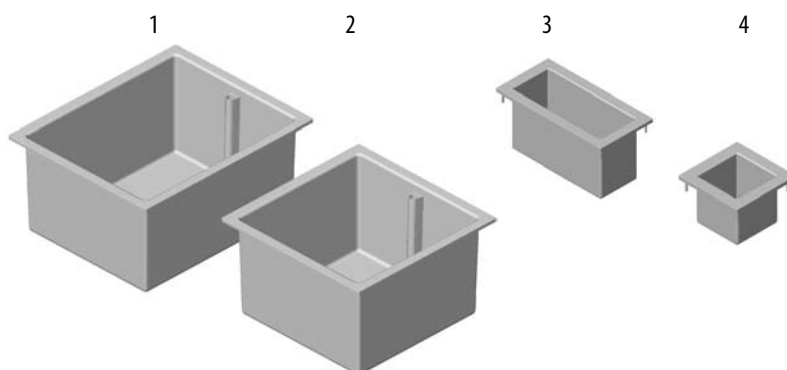

Раковины керамические

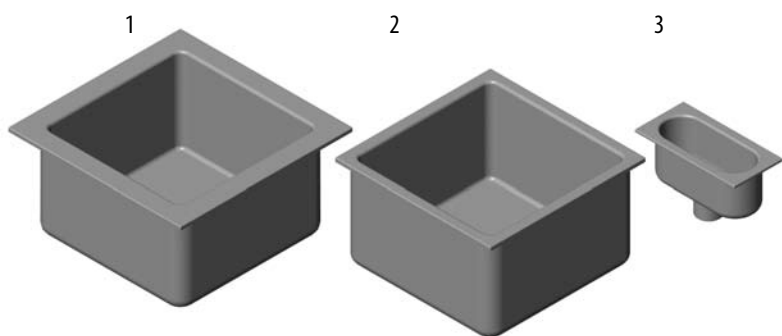

1	Mod. R510	A=510	B=510	C=300
2	Mod. R460	A=460	B=460	C=300
3	Mod. R295	A=145	B=295	C=120

Раковины «Durcon»

1	Mod. L30	A=514	B=438	C=280
2	Mod. L3	A=362	B=260	C=154
2	Mod. CS-12	A=266	B=115	C=160

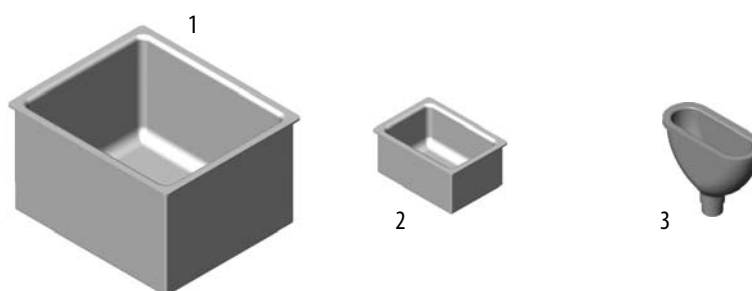

Раковины из нержавеющей стали

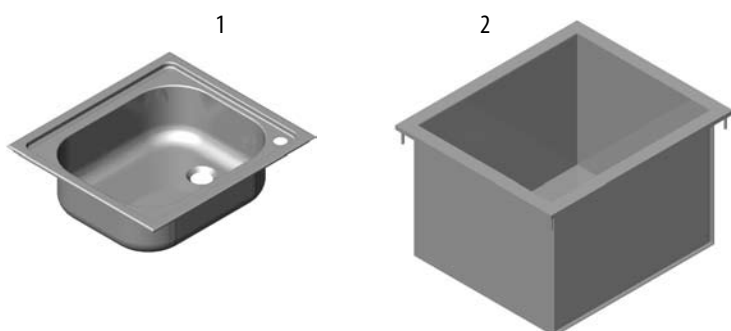

1	Mod. P-1	A=465	B=465	C=180
2	Mod. P-2	A=482	B=413	C=300



5. ШКАФЫ ДЛЯ ХРАНЕНИЯ ХИМИЧЕСКИХ РЕАКТИВОВ И МАТЕРИАЛОВ

Шкафы изготовлены из металла, имеют полимерное эпоксидное покрытие. Дверцы металлические, либо из тонированного стекла со сборной металлической рамой. Могут иметь сейфы, стеклянные либо металлические полки, замки на дверях. Шкафы для хранения хим. реактивов могут оборудоваться вытяжкой.

Шкафы настенные

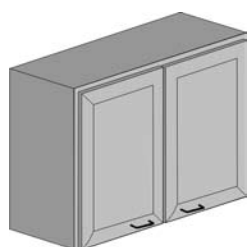

ТШ-20
830×320×600

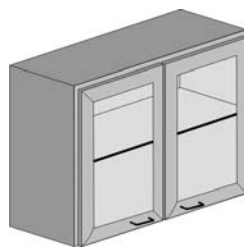

ТШ-21
830×320×600



Модельный ряд 100 (420×420×1700)

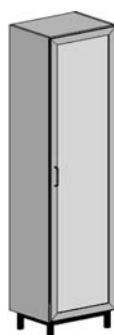

ТШ-101
Дверь и 4 полки –
металлические
-Замок

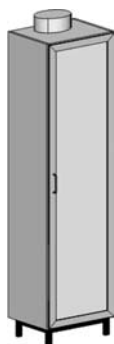

ТШ-101B
- Дверь и 4 полки –
металлические
- Патрубок вытяж-
ной 200 мм
-Замок



ТШ-102
Дверь и 4 полки –
стеклянные



ТШ-103
Верх:
- Дверь и 3 полки –
стеклянные;
Низ:
- Дверь и полка –
металлические
-Замок

Модельный ряд 200 (830×420×1700)

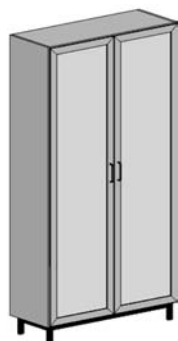

ТШ-201
- 2 двери и 4 полки –
металлические
-Замок

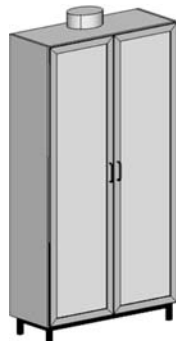

ТШ-201B
- 2 двери и 4 полки –
металлические
- Патрубок вытяжной
200 мм
-Замок

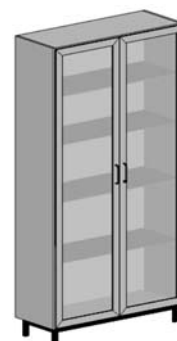

ТШ-202
2 двери и 4 полки –
стеклянные

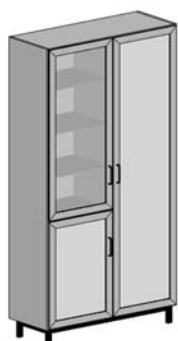

ТШ-203
Дверь и 3 полки –
стеклянные
2 двери и 1+4 полки –
металлические

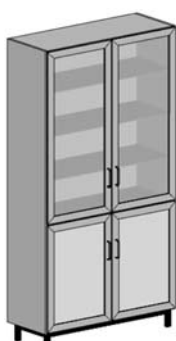

ТШ-204
2 двери и 3 полки –
стеклянные

2 двери и 2 полки –
металлические

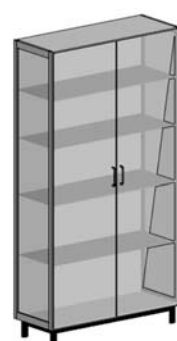

ТШ-205
2 двери и 4 полки –
стеклянные; двери
без металлического
обрамления



Модельный ряд 300 (1200×500×2000)

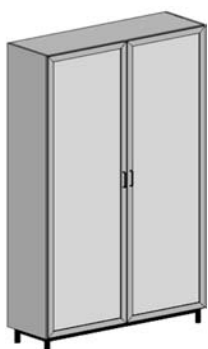

ТШ-301

- 2 двери и 3 полки – металлические
- Замок

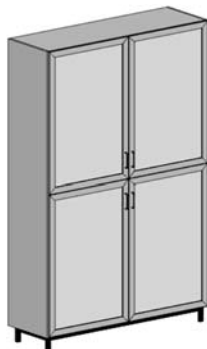

ТШ-302

- 4 двери и 3 полки – металлические
- 2 замка

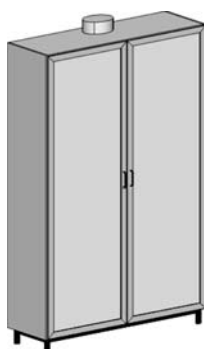

ТШ-301B

- 2 двери и 4 полки – металлические
- Замок
- Патрубок вытяжной 200 мм

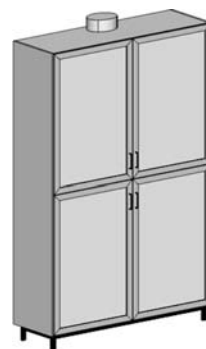

ТШ-302B

- 4 двери и 3 полки – металлические
- Замок
- Патрубок вытяжной 200 мм

Модельный ряд 400 (600×500×2000)



ТШ-401

- 1 дверь и 4 полки – металлические
- Замок

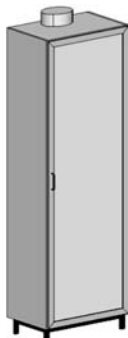

ТШ-401B

- 1 дверь и 4 полки – металлические
- Замок
- Патрубок вытяжной 200 мм

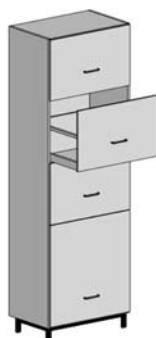

ТШ-402

- 4 выдвижных металлических ящика-полки



ТШ-402B

- 4 выдвижных металлических ящика-полки
- Патрубок вытяжной 200 мм

Шкафы хроматографические для газовых баллонов

Включают механические устройства фиксации баллонов в шкафах.

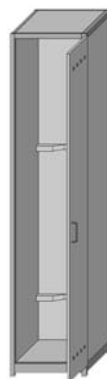

ШБ-1

420×420×1800
На один баллон

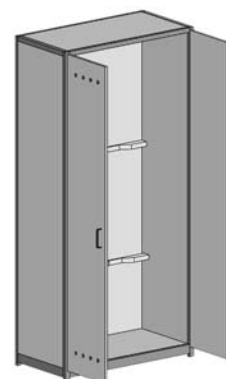

ШБ-2

800×420×1800
На два баллона

Шкафы для одежды ШО (840×500×1800)

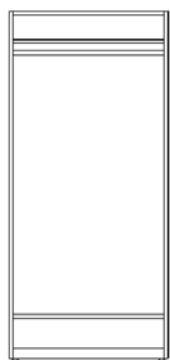
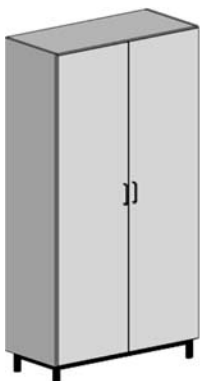

ШО-1

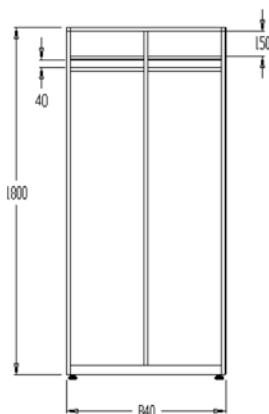

ШО-2

Шкафы для документации ТШ-40



18 выдвижных ящиков из стали. Может использоваться для хранения материалов.

Габаритные размеры: 1300×400×980



6. ВСПОМОГАТЕЛЬНОЕ ОБОРУДОВАНИЕ

ТЕЛЕЖКИ ТРАНСПОРТНЫЕ

Тележки транспортные

Рабочие поверхности тележек ТК-10, ТК-20, ТК-30 могут быть выполнены из нержавеющей стали или окрашенной стали.

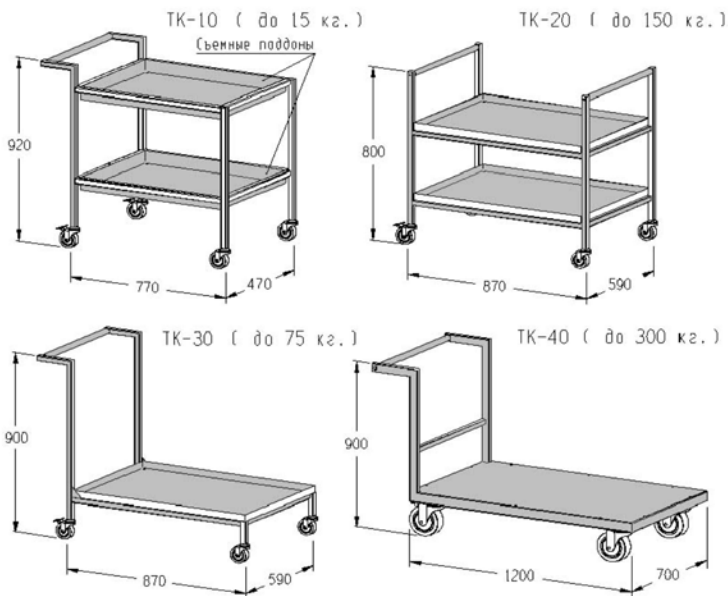

СТОЛИКИ ДЛЯ ИНСТРУМЕНТОВ

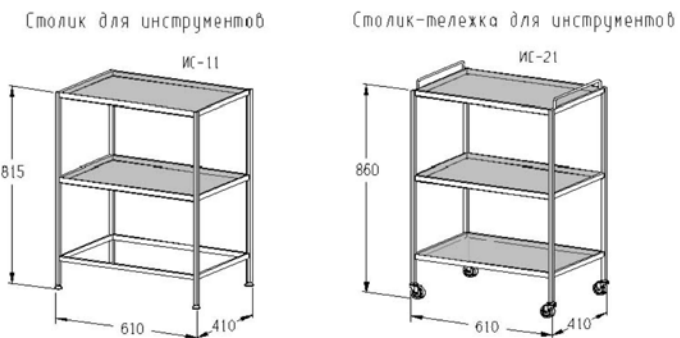

Стул лабораторный винтовой



Табурет лабораторный винтовой



Бокс стерильный



Предназначен для проведения работ, нуждающихся в стерильных условиях (микробиологических и бактериологических лабораториях).

Герметичная конструкция снабжена бактерицидной лампой. Для проведения работ внутри бокса предусмотрены прозрачные защитные стекла и две пары рукавов (резиновых перчаток).

Габаритные размеры: 1000×700×1280



7. МЕБЕЛЬ ЛАБОРАТОРНАЯ СЕРИИ «ELEGANT»

7.1. СТОЛЫ РАБОЧИЕ «ELEGANT»

Модельный ряд лабораторных столов с профильными ногами-опорами.



ЕС-1



1200×750×900

ЕС-1К	Керамическая плитка
ЕС-1КГ	Керамогранит
ЕС-1ПА	«Alfa Ica»
ЕС-1ПТ	«Top Lab»
ЕС-1Н	Нержавеющая сталь
ЕС-1Д	«Durcon»
ЕС-1Л	Ламинированная ДСП

ЕС-2



1200×750×900, 2 ящика

ЕС-2К	Керамическая плитка
ЕС-2КГ	Керамогранит
ЕС-2ПА	«Alfa Ica»
ЕС-2ПТ	«Top Lab»
ЕС-2Н	Нержавеющая сталь
ЕС-2Д	«Durcon»
ЕС-2Л	Ламинированная ДСП

ЕС-3

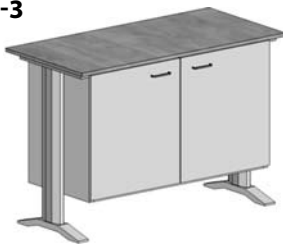

1200×750×900, 4 полки

ЕС-3К	Керамическая плитка
ЕС-3КГ	Керамогранит
ЕС-3ПА	«Alfa Ica»
ЕС-3ПТ	«Top Lab»
ЕС-3Н	Нержавеющая сталь
ЕС-3Д	«Durcon»
ЕС-3Л	Ламинированная ДСП

ЕС-4



1200×750×900, 3 ящика, 2 полки

ЕС-4К	Керамическая плитка
ЕС-4КГ	Керамогранит
ЕС-4ПА	«Alfa Ica»
ЕС-4ПТ	«Top Lab»
ЕС-4Н	Нержавеющая сталь
ЕС-4Д	«Durcon»
ЕС-4Л	Ламинированная ДСП

ЕС-5

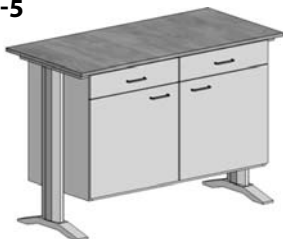

1200×750×900, 2 ящика, 4 полки

ЕС-5К	Керамическая плитка
ЕС-5КГ	Керамогранит
ЕС-5ПА	«Alfa Ica»
ЕС-5ПТ	«Top Lab»
ЕС-5Н	Нержавеющая сталь
ЕС-5Д	«Durcon»
ЕС-5Л	Ламинированная ДСП

ЕС-6

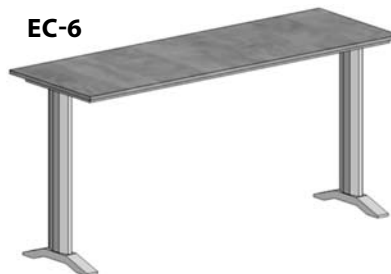

1730×750×900

ЕС-6К	Керамическая плитка
ЕС-6КГ	Керамогранит
ЕС-6ПА	«Alfa Ica»
ЕС-6ПТ	«Top Lab»
ЕС-6Н	Нержавеющая сталь
ЕС-6Д	«Durcon»
ЕС-6Л	Ламинированная ДСП

ЕС-7



1730×750×900, 3 ящика

ЕС-7К	Керамическая плитка
ЕС-7КГ	Керамогранит
ЕС-7ПА	«Alfa Ica»
ЕС-7ПТ	«Top Lab»
ЕС-7Н	Нержавеющая сталь
ЕС-7Д	«Durcon»
ЕС-7Л	Ламинированная ДСП

ЕС-8

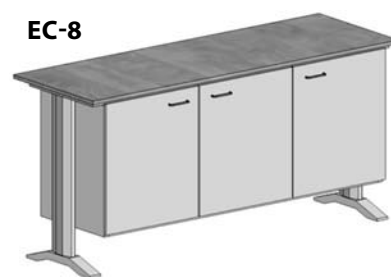

1730×750×900, 6 полок

ЕС-8К	Керамическая плитка
ЕС-8КГ	Керамогранит
ЕС-8ПА	«Alfa Ica»
ЕС-8ПТ	«Top Lab»
ЕС-8Н	Нержавеющая сталь
ЕС-8Д	«Durcon»
ЕС-8Л	Ламинированная ДСП

ЕС-9

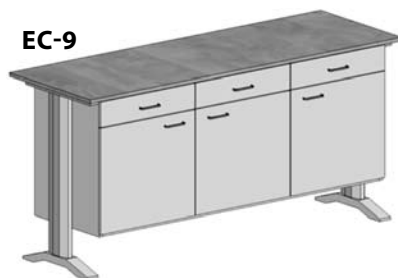

1730×750×900, 3 ящика и 6 полок

ЕС-9К	Керамическая плитка
ЕС-9КГ	Керамогранит
ЕС-9ПА	«Alfa Ica»
ЕС-9ПТ	«Top Lab»
ЕС-9Н	Нержавеющая сталь
ЕС-9Д	«Durcon»
ЕС-9Л	Ламинированная ДСП

ЕС-21



1500×750×900, стол торц. для остр.

ЕС-21К	Керамическая плитка
ЕС-21КГ	Керамогранит
ЕС-21ПА	«Alfa Ica»
ЕС-21ПТ	«Top Lab»
ЕС-21Н	Нержавеющая сталь
ЕС-21Д	«Durcon»
ЕС-21Л	Ламинированная ДСП



7.2. СТОЛЫ МОЕЧНЫЕ «ELEGANT»

Принцип комплектации столов моечных такой же, как и в серии «Классик» (п. 1.4).

Возможные варианты сочетаний материалов рабочих поверхностей и лабораторных моек.

ЕС-3Н-10

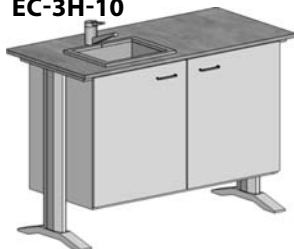

ЕС-3ПА-01



ЕС-3К-11

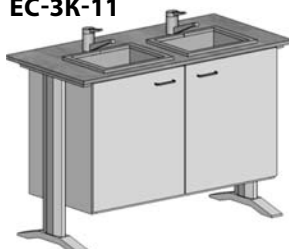

ЕС-8ПТ-100

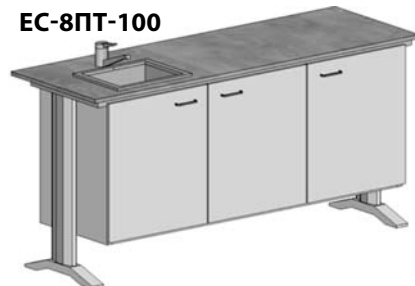

ЕС-8Н-010

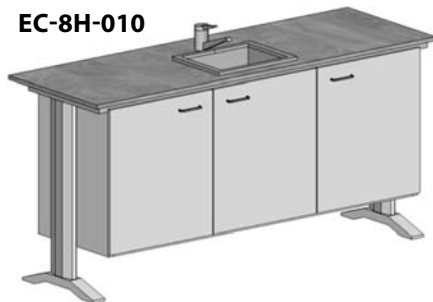

ЕС-8Д-001

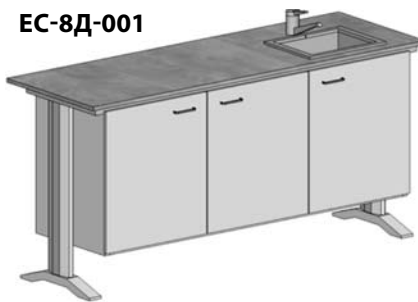

ЕС-8ПТ-111

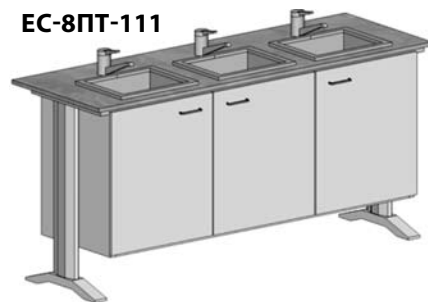

7.3. НАДСТРОЙКИ НА СТОЛЫ «ELEGANT»

Предназначены для установки на рабочие столы «ELEGANT» в островных и пристенных комплектах. Все надстройки снабжаются эл. розетками на 220 В.

ПС-12



1200×400×800
Полки стеклянные настольные

ПС-13

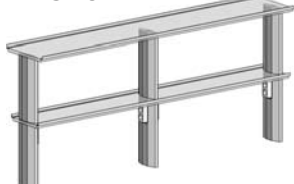

1700×400×800
Полки стеклянные настольные

ПС-14



2350×400×800
Полки стеклянные настольные

ПМ-12

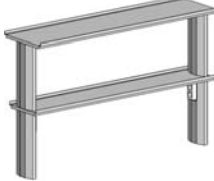

1200×400×800
Полки металлические настольные

ПМ-13

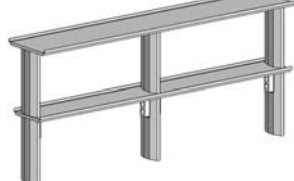

1700×400×800
Полки металлические настольные

ПМ-14

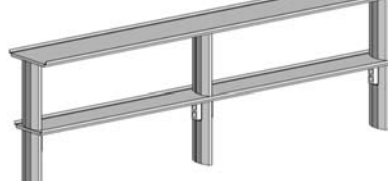

2350×400×800
Полки металлические настольные

ШН-12



1200×400×800
Шкаф настольный

ШН-13

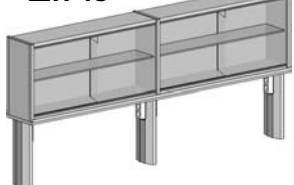

1700×400×800
Шкаф настольный

ШН-14

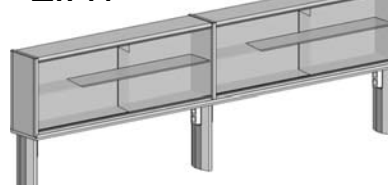

2350×400×800
Шкаф настольный



НОВИНКИ!

ШКАФЫ СПЕЦИАЛИЗИРОВАННЫЕ

ШВ-1021, шкаф вытяжной для определения парафинов



1454×700×2185

Артикул	Рабочая поверхность
ШВ-1021К	Керамика
ШВ-1021КГ	Керамогранит
ШВ-1021ПА	Лаб. пластик «Alfa Ica»
ШВ-1021ПТ	Лаб. пластик «Top Lab»

Предназначен для определения парафинов в нефти. Конструкция шкафа позволяет разместить колонку для предварительного обессмоливания нефти.

Комплектация:

- 3 электророзетки на 220 В;
- освещение камеры с выключателем на передней панели;
- автомат отключения электропитания;
- комплект сантехники (малая раковина, кран холодной воды со штуцером);
- зажимы одинарные 12 шт.

Дополнительно:

- дистанционная регулировка с передней панели водой;
- комплектация гофротрубой и вентиляционным блоком для принудительной вытяжки.

ШВ-503ППТ, шкаф вытяжной кислотостойкий для металлургии



2000×900×1200

Применяется в лабораториях (в основном металлургических) для проведения работ с очень чистыми материалами: растворение, разложение (под температурой) очень чистых материалов и анализ проб. Химически стоек, не заражает пробы примесями.

Используемые материалы при работе: царская водка $3\text{HCl} + \text{HNO}_3$, серная кислота H_2SO_4 , хлорная кислота HCl , плавиковая кислота HF и их смеси.

Камера вытяжная:

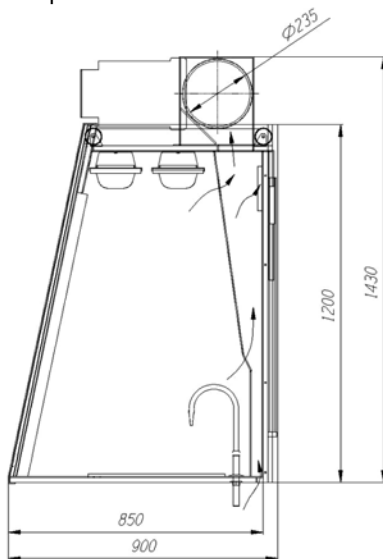

Камера вытяжная

Основание:

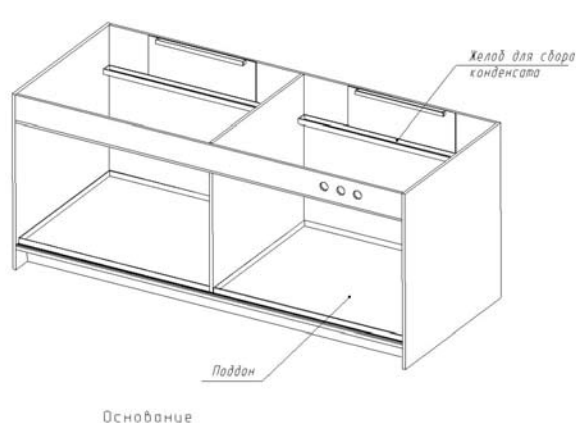

Основание



Производственная
фирма

торнадолаб

производство лабораторной мебели